

40005939



NOTICE D'UTILISATION
OPERATING INSTRUCTIONS
GEBRUIKSAANWIJZING
BEDIENUNGSANLEITUNG
MANUALE DI ISTRUZIONI
MANUAL DE INSTRUCCIONES
INSTRUKCJA OBSŁUGI



FRANÇAIS	1
ENGLISH	17
NEDERLANDS	33
DEUTSCH	49
ITALIANO	65
ESPAÑOL	81
POLSKI	97



1 Présentation

1.1 Introduction	2
1.2 Avertissements	2
1.3 Présentation de votre radiateur	4

2 Installation de votre appareil

2.1 Avertissements	5
2.2 Choix de l'emplacement	7
2.3 Raccordement de l'appareil	7

3 Utilisation de votre appareil

3.1 Présentation de l'interface de commande	9
3.2 Marche / arrêt chauffage	
3.3 Choix du mode de fonctionnement	10
3.4 Fonction BOOST	11
3.5 Fonction BOOSTPROG	11
3.6 Fonction de programmation (mode Auto)	12
3.7 Verrouillage électronique	13
3.8 Étalonnage et dissociation des températures Confort et Éco	13

4 Conseils d'entretien

14

5 Services et garantie

15

1. Présentation

1.1 Introduction

Madame, Monsieur

Nous vous remercions d'avoir choisi ce radiateur ou ce sèche-serviettes. Élaboré avec le plus grand soin selon notre charte qualité, nous vous en souhaitons une entière satisfaction. Pour profiter pleinement de toutes ses possibilités, nous vous invitons à lire attentivement cette notice et à la conserver à proximité de votre appareil.

Merci de votre confiance.

1.2 Avertissements



MISE EN GARDE (SÈCHE-SERVIETTES) : Pour éviter tout danger pour les très jeunes enfants, il est recommandé d'installer cet appareil de façon telle que le barreau chauffant le plus bas soit au moins à 600 mm au dessus du sol.



MISE EN GARDE (RADIATEUR) : Pour éviter une surchauffe, ne pas couvrir l'appareil de chauffage.



Ne pas s'asseoir sur l'appareil de chauffage.



Attention surface très chaude. Caution, hot surface.

ATTENTION - Certaines parties de ce produit peuvent devenir très chaudes et provoquer des brûlures. Il faut prêter une attention particulière en présence d'enfants et de personnes vulnérables.

Il convient de maintenir à distance les enfants de moins de 3 ans, à moins qu'ils ne soient sous une surveillance continue.

Les enfants âgés entre 3 ans et 8 ans doivent uniquement mettre l'appareil en marche ou à l'arrêt, à condition que ce dernier ait été placé ou installé dans une position

normale prévue et que ces enfants disposent d'une surveillance ou aient reçu des instructions quant à l'utilisation de l'appareil en toute sécurité et en comprenant bien les dangers potentiels. Les enfants âgés entre 3 ans et 8 ans ne doivent ni brancher, ni régler ni nettoyer l'appareil, et ni réaliser l'entretien de l'utilisateur.

Cet appareil peut être utilisé par des enfants âgés d'au moins 8 ans et par des personnes ayant des capacités physiques, sensorielles ou mentales réduites ou dénuées d'expérience ou de connaissance, s'ils (si elles) sont correctement surveillé(e)s ou si des instructions relatives à l'utilisation de l'appareil en toute sécurité leur ont été données et si les risques encourus ont été appréhendés. Les enfants ne doivent pas jouer avec l'appareil. Le nettoyage et l'entretien par l'utilisateur ne doivent pas être effectués par des enfants sans surveillance.

Le radiateur sèche-serviettes doit être utilisé conformément à l'usage auquel il est destiné et non comme console, chaise, jeu, échelle...

Cet appareil ne doit être branché ou raccordé, selon les règles et normes en application, que par une personne habilitée.

Il est protégé contre les projections d'eau et peut être installé dans les volumes 2 et 3 (voir chapitre 2.1), sous réserve que les organes de régulation électrique ne puissent être touchés par une personne utilisant la baignoire ou la douche. Il ne doit pas être raccordé à une borne de terre.

L'alimentation électrique doit être protégée par un dispositif différentiel résiduel de courant assigné au plus égal à 30 mA, notamment dans le cas d'une installation dans un local contenant une baignoire ou une douche.

IMPORTANT Si le câble d'alimentation est endommagé, il doit être remplacé par le fabricant, son service après-vente ou des personnes de qualification similaire afin d'éviter un danger.

IMPORTANT L'appareil de chauffage ne doit pas être placé juste en dessous d'une prise de courant.

IMPORTANT Cet appareil n'est pas destiné à être utilisé à des altitudes au-delà de 2000 m.

Cet appareil de chauffage est rempli d'une quantité précise d'huile spécifique.

Les réparations nécessitant l'ouverture du réservoir d'huile ne doivent être effectuées que par le fabricant ou son service après-vente qui normalement doit être contacté en cas de fuite d'huile.

Lorsque l'appareil de chauffage est mis au rebut, respecter les réglementations concernant l'élimination de l'huile.

Avant toute opération d'entretien, prenez soin d'arrêter l'appareil par appui sur la touche .

1.3 Présentation de votre radiateur

Cet appareil à fluide hydractif est livré prêt à l'emploi.

Il est bouchonné et rempli en usine d'une huile minérale thermique haute performance. Ce fluide, spécialement élaboré pour cet usage, ne nécessite aucun entretien particulier.

Dès la mise en chauffe de l'appareil, vous constaterez des phénomènes différents de ceux générés par un chauffage électrique conventionnel :

- la résistance électrique réchauffe le fluide qui se met progressivement et de façon naturelle en circulation à l'intérieur du radiateur ;
- les propriétés du fluide font que la température de surface du radiateur n'atteint un niveau optimal qu'au bout de 10 mn environ, ce temps variant suivant les modèles et la température ambiante de la pièce lors de la mise en chauffe de l'appareil ;
- ce principe de fonctionnement garantit la constance et la durée de la chaleur émise, même lorsque la résistance n'est plus alimentée.

2. Installation de votre appareil

2.1 Règles d'installation

Le câble souple monté d'origine est destiné à être relié au réseau par l'intermédiaire d'un boîtier de connexion qui devra être placé derrière l'appareil, sans interposition d'une fiche prise de courant.

Dans une cuisine ou une salle de bains, le boîtier de connexion sera placé au moins à 25 cm du sol.

Au-delà des règles prescrites dans cette notice, l'installation doit être conforme aux normes européennes et françaises en vigueur, telles que CEI 60364.7.701 et NF C15-100, ainsi qu'aux règles de l'art.

Pour les pays autres que la France, l'installation doit être conforme aux normes en vigueur et aux règles de l'art du pays dans lequel elle est mise en œuvre.

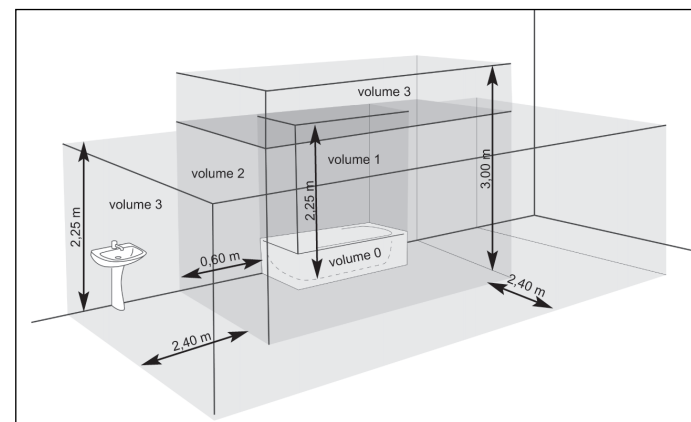

IMPORTANT L'exemple montré ici ne concerne que le cas d'une baignoire. Pour les autres types d'équipements de salle de bains, consultez obligatoirement votre installateur.

IMPORTANT L'installation doit être équipée d'un dispositif de coupure omnipolaire ayant une distance d'ouverture de contact d'au moins 3 mm.

ATTENTION :

Procédez toujours à la coupure de l'alimentation électrique (disjoncteur + fil pilote) avant toute opération de raccordement.

**À NOTER :**

L'ajout d'une fiche de prise de courant est interdit.

Pour garantir la sécurité de votre installation, vous devez :

- disposer tout objet (meubles, fauteuils) au minimum à 50 cm de la face avant de l'appareil pour favoriser la circulation de l'air ;
- positionner une tablette au minimum à 10 cm du haut de votre radiateur ;
- utiliser des vis de fixation adaptées à la nature de votre mur.

CAS D'UN RADIATEUR :

IMPORTANT Cet appareil ne doit jamais être installé avec son boîtier d'alimentation en position haute.

Positionner le bas du radiateur au minimum à 10 cm du sol.

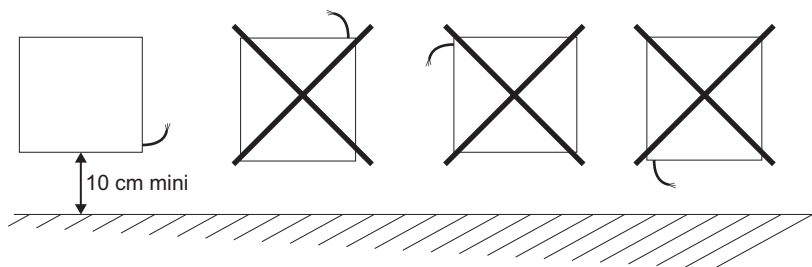
**CAS D'UN SÈCHE-SERVIETTES :**

IMPORTANT Cet appareil ne doit jamais être installé avec son boîtier d'alimentation en position haute.

Positionner le bas du radiateur au minimum à 15 cm du sol.

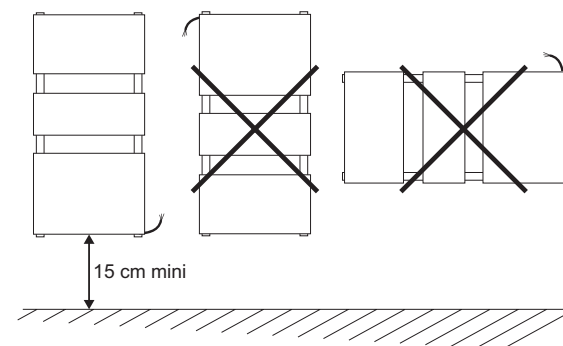

REMARQUE : les radiateurs sèche-serviettes électriques sont conçus pour être recouverts sans danger. Pour garantir un fonctionnement efficace de votre appareil, il est toutefois recommandé de ne pas le couvrir entièrement. Du fait de l'élévation de température et grâce au-coupe circuit interne, il peut dans ce cas interrompre son fonctionnement.

2.2 Choix de l'emplacement

Pour profiter pleinement de votre appareil et pour votre plus grand confort, nous vous recommandons de réaliser l'installation si possible à proximité des emplacements à fortes déperditions (fenêtres, portes, etc.).

Vous trouverez dans l'emballage de votre appareil une notice de montage complète.

2.3 Raccordement de l'appareil

Les caractéristiques techniques de votre radiateur sont indiquées sur son étiquette signalétique.

Veillez à en prendre note préalablement à son installation et à toute demande d'intervention SAV.

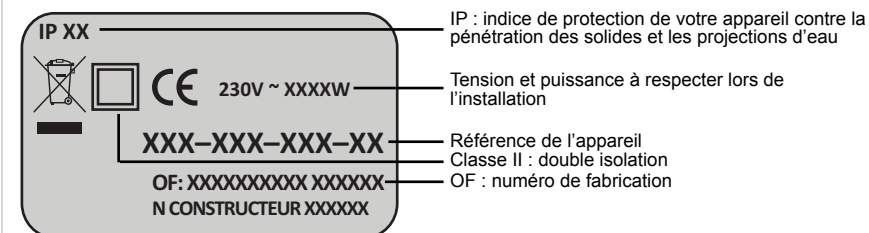

Le raccordement au réseau électrique doit être effectué en respectant :

- la tension indiquée sur cette étiquette ;
- les couleurs conventionnelles :
 - bleu ou gris : neutre
 - marron : phase
 - noir : fil pilote

PRINCIPE DE RACCORDEMENT AVEC FIL PILOTE :

Votre appareil est muni d'un fil pilote lui permettant d'être raccordé à une centrale de programmation fil pilote (non fournie avec l'appareil).

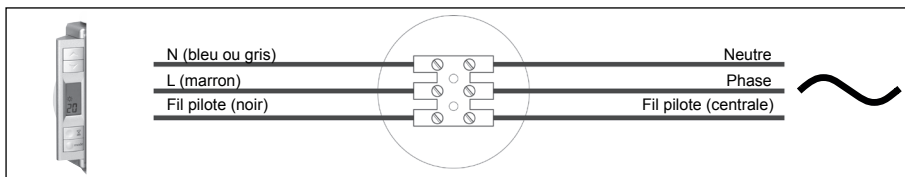

À NOTER :

Votre appareil étant muni d'une régulation électronique intégrée, notre responsabilité ne saurait être engagée en cas d'utilisation avec des centrales de programmation fil pilote fonctionnant par coupure de tension d'alimentation (consulter la notice de votre centrale).

PRINCIPE DE RACCORDEMENT SANS FIL PILOTE :

Si le fil pilote n'est pas raccordé, la sécurité impose de l'isoler. Il ne doit en aucun cas être raccordé à la terre.

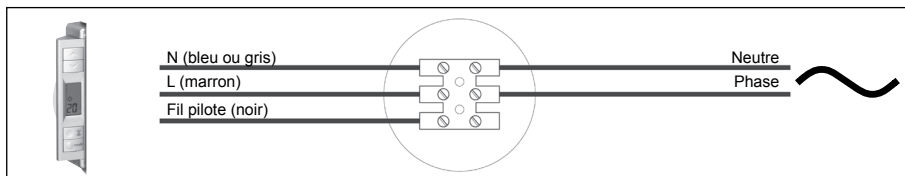

3. Utilisation de votre appareil

3.1 Présentation de l'interface de commande

Votre appareil est équipé d'un dispositif de pilotage intégré qui lui permet de réguler la température souhaitée grâce à son thermostat d'ambiance.

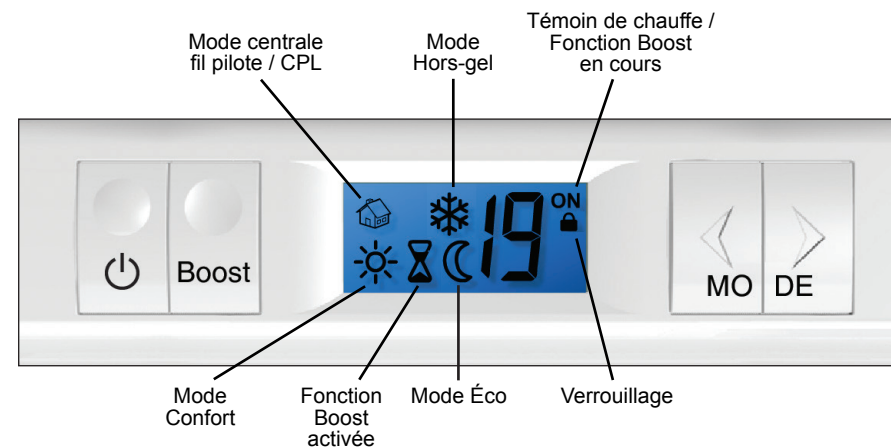
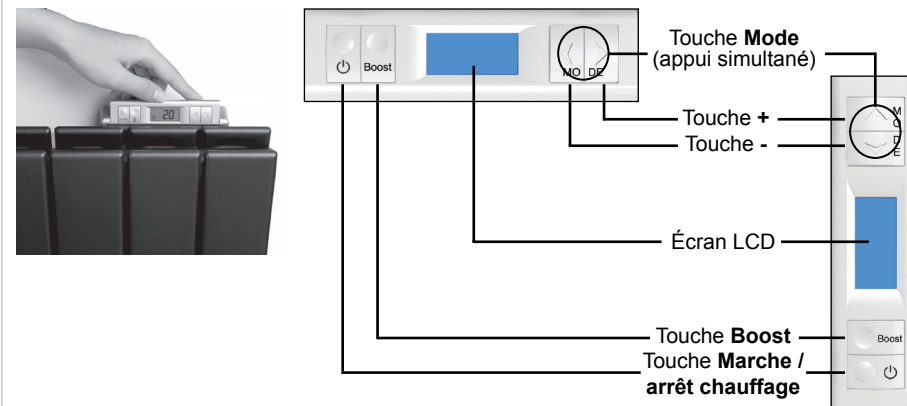

L'indicateur **ON** s'affiche pendant chaque phase de chauffe de votre appareil (la température ambiante est inférieure à la température de consigne demandée au thermostat).

3.2 Marche / arrêt chauffage

Appuyer sur la touche  pour mettre en chauffe votre appareil.

Appuyer à nouveau sur la touche  pour passer en mode arrêt chauffage.

L'icône  s'affiche à l'écran.

3.3 Choix du mode de fonctionnement

Votre appareil vous assurera un niveau de confort adapté à vos besoins grâce à ses modes de fonctionnement **CONFORT**, **ÉCO**, **HORS-GEL**.

Le mode automatique permet au thermostat de réguler sur les modes reçus par une centrale fil pilote ou par une centrale CPL (compatible 6 ordres) non fournie.

La fonction **BOOST** permet la chauffe ininterrompue de l'appareil pendant une durée réglable jusqu'à 90 minutes. Elle pourra être déclenchée chaque jour à la même heure par la fonction **BOOSTPROG**.

Le passage d'un mode à l'autre se fait par appui simultané sur les touches + et -.



INDICATEUR DE MODE CONFORT

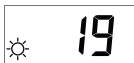

C'est le mode à utiliser en cas d'occupation de la pièce (température par défaut : 19°C). La température est paramétrable par appuis successifs sur les touches + et - de 7 à 28°C.



INDICATEUR DE MODE ÉCO

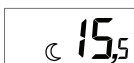
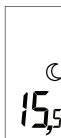

C'est le mode à utiliser en cas d'inoccupation de la pièce. Il est conseillé en cas d'absence supérieure à 2 heures (température par défaut : 15,5°C). La température du mode **ÉCO** est déterminée par défaut par celle choisie en mode **CONFORT** abaissée automatiquement de 3,5°C.



INDICATEUR DE MODE HORS-GEL



C'est le mode à utiliser en cas d'absence prolongée. Il est conseillé au-delà de 24 heures d'absence (température non paramétrable : 7°C).



INDICATEUR DE MODE AUTO (CPL)



Lorsque le symbole est encadré cela signifie que l'appareil est piloté par une centrale CPL non fournie (le paramétrage des températures se fait uniquement depuis votre appareil de chauffage).



INDICATEUR DE MODE AUTO
(FIL PILOTE)



Lorsqu'il n'est pas encadré, l'appareil est piloté par une centrale de programmation fil pilote non fournie (le paramétrage des températures se fait uniquement depuis votre appareil de chauffage).

REMARQUE : un mode arrêt chauffage ou hors-gel provenant d'une centrale de programmation est prioritaire par rapport aux modes de fonctionnement **CONFORT**, **ÉCO** et **HORS-GEL** présentés ci-dessus.

3.4 Fonction BOOST



Cette fonction permet de faire chauffer votre appareil en marche forcée pendant une durée réglable. Il peut être déclenché à partir de n'importe quel mode par appui sur la touche **Boost**, sauf depuis le mode **ARRÊT CHAUFFAGE**.

Les symboles **ON** et  s'affichent alors.

Vous pouvez ajuster une durée de 15 à 90 minutes par pas de 15 minutes par appuis successifs sur les touches + ou -.

Le temps restant s'affiche et défile jusqu'à la fin de la durée choisie.

Vous pouvez interrompre cette fonction à tout moment par appui sur la touche **Boost**. Les symboles **ON** et  disparaissent.



3.5 Fonction BOOSTPROG

Cette fonction permet de répéter quotidiennement la fonction **BOOST** à heure fixe. Une fois paramétrée, la fonction **BOOSTPROG** se déclenchera tous les jours 30 minutes avant l'heure à laquelle elle aura été activée la première fois.

Lancez la fonction **BOOST** en ajustant sa durée (voir chapitre 3.3), puis maintenez enfoncée la touche **Boost** pendant 5 secondes jusqu'au clignotement du symbole .

Votre appareil chauffera automatiquement en marche forcée tous les jours pour la durée sélectionnée avec la fonction **BOOST**.

Le temps restant s'affiche et défile jusqu'à la fin de la durée choisie. Vous pouvez interrompre la marche forcée par appui sur la touche **Boost**.

Le symbole  clignote pour indiquer que la fonction **BOOSTPROG** est activée. Pour désactiver cette fonction, appuyez sur la touche  pour passer en mode **ARRÊT CHAUFFAGE**.

REMARQUE : la fonction **BOOSTPROG** sera désactivée en cas de coupure de courant.

3.6 Fonction de programmation (mode AUTO)

FONCTIONNEMENT AVEC UNE CENTRALE DE PROGRAMMATION FIL PILOTE

Votre appareil peut être commandé à distance par une centrale de programmation fil pilote. Une fois raccordé à cette installation (voir chapitre 2.3), il reconnaît automatiquement cette centrale.

FONCTIONNEMENT AVEC UNE CENTRALE DE PROGRAMMATION CPL, ASSOCIATION / DISSOCIATION CPL

Votre appareil peut être commandé à distance par une centrale de programmation CPL (courant porteur en ligne) au standard X2D. Pour cela, il est nécessaire d'intégrer la cassette interface Courant Porteur en Ligne (en option, contactez votre installateur ou revendeur) en lieu et place du couvercle.

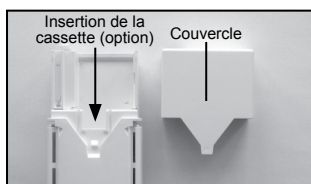



Quel que soit l'affichage en cours, appuyer 10 secondes sur les touches **Boost** et **+**. Le symbole  s'affiche alors et clignote : votre appareil est en attente de réception d'un signal d'association avec une centrale CPL (voir notice de la centrale pour activer préalablement l'émission du signal d'association). Lancer la procédure d'association sur la centrale puis appuyer 1 fois sur la touche **Boost**.

Le symbole  devient fixe. Votre appareil est dorénavant associé à cette centrale émettrice. Pour quitter cette procédure, appuyer sur les touches **Boost** et **+**.

Si l'appareil ne trouve pas de signal CPL, il sortira automatiquement du mode association au bout de 2 minutes.

Pour dissocier votre appareil de cette centrale CPL, appuyer 10 secondes sur les touches **Boost** et **+**, quel que soit l'affichage en cours.

Le symbole  clignote. Appuyer 20 secondes sur la touche **Boost** jusqu'à ce que le clignotement accélère puis relâcher la touche. En mode **AUTO** le symbole  s'affiche : votre appareil est dorénavant dissocié de la centrale CPL.

REMARQUE : la centrale de programmation CPL ne doit pas se trouver en position d'émission de signal durant cette dissociation.

REMARQUE : l'association doit être refaite à chaque changement de cassette.

3.7 Verrouillage électronique



Cette fonction permet d'empêcher toute intervention intempestive sur le clavier de commande.

Par un appui simultané sur les touches **+** et **-** pendant 5 secondes, le verrouillage des touches est alors activé et aucun changement involontaire de mode ou de température de consigne n'est possible.

Le symbole  apparaît alors.

Pour désactiver cette fonction, maintenez appuyées les deux touches **+** et **-** simultanément pendant 5 secondes. Le symbole  disparaît.

REMARQUE : cette fonction n'empêche pas les changements de modes émis par une centrale fil pilote ou CPL.

3.8 Étalonnage et dissociation des températures Confort et Éco

L'étalonnage permet de corriger un possible écart entre la température atteinte dans la pièce par la chauffe de l'appareil et la température de consigne demandée au thermostat.

Vous pouvez ainsi indiquer l'écart entre la température de la pièce mesurée par un thermomètre et la température programmée en mode **CONFORT**.

Maintenir appuyées les touches **Boost** et **-** pendant 5 secondes. L'écran affiche « 0 ».

Le thermostat autorise alors la modification de la température mesurée de **+ ou - 5°C** par intervalles de 0,5°C en appuyant sur les touches **+** ou **-**.

Puis appuyer sur la touche **Boost** pour passer à la fonction association/dissociation de la température du mode **ÉCO**.

Par appuis sur les touches **+** ou **-**, vous pouvez alors choisir un réglage :

- **OF** : la température du mode **ÉCO** est déterminée normalement par celle choisie en mode **CONFORT** abaissée automatiquement de 3,5°C.

- **ON** : la température du mode **ÉCO** est réglable indépendamment de celle du mode **CONFORT**. En mode **ÉCO**, vous pouvez désormais appuyer sur les touches **+** et **-** pour augmenter ou diminuer la température par intervalles de 0,5°C.

Vous quittez la dissociation par appui sur la touche **Boost**.

4. Conseils d'entretien

Le choix des meilleurs matériaux et la qualité du traitement de surface protègent votre appareil de la corrosion et des chocs.

Pour garantir par un entretien simple la longévité de votre appareil, nous vous recommandons de suivre les conseils suivants :

- Pour l'entretien des parois extérieures de l'appareil, ne pas utiliser de produit abrasif ou corrosif, utilisez de préférence de l'eau savonneuse tiède.
- Pour le corps du boîtier de régulation, utilisez un chiffon sec (sans solvant).

Entretien des ouïes d'aération

Pour assurer un fonctionnement normal, il est indispensable de veiller à ce que les ouïes d'aération situées sous le boîtier positionné à l'arrière de l'appareil ne soient jamais obturées par accumulation de poussière ou autre. Si c'est le cas, il est impératif de les nettoyer soigneusement à l'aide d'une brosse par exemple.



5. Services et garantie

Service après-vente

En cas de non fonctionnement ou de besoin en pièces détachées, contactez votre installateur ou votre revendeur.

Au préalable, pour permettre la bonne compréhension et un traitement rapide du problème, assurez-vous d'avoir bien relevé :

- les éléments figurant sur l'étiquette signalétique de l'appareil ;
- la référence commerciale figurant sur votre facture d'achat datée.

Garantie

(Voir conditions générales de vente dans le pays concerné)

Votre radiateur électrique est garanti 2 ans contre tout défaut de fabrication à compter de la date de livraison.

L'appareil est conforme à la directive CEM : 2004/108/CE relative à la compatibilité électromagnétique des équipements, à la directive Basse Tension : 2006/95/CE relative au matériel électrique destiné à être employé dans certaines limites de tension, et aux normes européennes EN 60.335.1, EN 60.335.2.30 et EN 60.335.2.43, amendements successifs y compris.

La garantie sera prise en compte sur présentation du titre d'achat daté. Les frais de transport, de dépose et de pose du radiateur sont exclus de la garantie.

La garantie ne s'applique pas notamment en cas de mise en œuvre, d'installation ou d'entretien non conforme à la norme en vigueur du pays, aux règles de l'art et à la notice d'utilisation.

Règlementations environnementales

RoHS : conforme à la directive 2011/65/UE

DEEE : conforme à la directive 2012/19/UE



Traitement des appareils électriques et électroniques en fin de vie. Ce symbole indique que ce produit ne doit pas être traité avec les déchets ménagers. Il doit être remis à un point de collecte approprié qui se chargera de son recyclage. En s'assurant que ce produit est bien mis au rebut de manière correcte, vous aiderez à prévenir les conséquences négatives potentielles pour l'environnement et la santé humaine.



1 Overview

1.1 Introduction	18
1.2 Warnings	18
1.3 Overview of your radiator	20

2 Installing your appliance

2.1 Warnings	21
2.2 Positioning your appliance	23
2.3 Connecting the appliance	23

3 Using your appliance

3.1 Overview of the control panel	25
3.2 Heating on/off	26
3.3 Operating mode selection	26
3.4 BOOST function	27
3.5 BOOSTPROG function	27
3.6 Programme function (Auto mode)	28
3.7 Electronic lock	29
3.8 Calibrating and dissociating the Comfort and Eco temperatures	29

4 Maintenance

30

5 Services and guarantee

31

1. Overview

1.1 Introduction

Dear customer,

Thank you for choosing this radiator or towel radiator.

This product has been manufactured in accordance with our stringent quality requirements to give you total satisfaction. To get the most out of your radiator, we advise you to read these instructions carefully and keep them to hand.

Thank you for your purchase.

1.2 Warnings



CAUTION (TOWEL RADIATORS): To avoid any danger to very young children, you are advised to install this appliance so that the lowest heating bar is at least 600 mm off the floor.



CAUTION (RADIATOR): To avoid overheating, do not cover the heating appliance.



Do not sit on the heating appliance.



Caution, hot surface.

CAUTION - Some parts of this product can become very hot and cause burns. Particular attention has to be given where children and vulnerable people are present.

Children of less than 3 years should be kept away unless continuously supervised.

Children aged from 3 years and less than 8 years shall only switch on/off the appliance provided that it has been placed or installed in its intended normal operating position and they have been given supervision or instruction concerning use of the appliance in a safe way and understand the

hazards involved. Children aged from 3 years and less than 8 years shall not plug in, regulate and clean the appliance or perform user maintenance.

This appliance can be used by children aged from 8 years and above and persons with reduced physical, sensory or mental capabilities or lack of experience and knowledge if they have been given supervision or instruction concerning use of the appliance in a safe way and understand the hazards involved. Children shall not play with the appliance. Cleaning and user maintenance shall not be made by children without supervision.

A towel radiator must be used for the purpose for which it is intended and not as a table, chair, toy, ladder, etc.

This appliance should be plugged or connected, according to rules and standards in application, only by an authorized person.

It is protected from splashes of water, and can be installed within volumes 2 and 3 (see section 2.1) as long as the electrical controls are out of reach of anyone using the bath or shower. It must not be connected to ground.

The electricity supply must be protected by a residual current device with a maximum of 30mA, especially when installed in a room containing a bathtub or shower.

IMPORTANT If the power cable is damaged, for safety reasons it must be replaced by the manufacturer, the manufacturer's after-sales service department or a similarly qualified person.

IMPORTANT The heating appliance must not be placed underneath a power outlet.

IMPORTANT This appliance is not intended for use at altitudes exceeding 2000 m.

This heating appliance is filled with a precise quantity of specific oil.

Any repair work requiring the oil tank to be opened should only be carried out by the manufacturer or their after-sales service department, which should also be contacted in the event of an oil leak.

When disposing of the heating appliance, comply with the regulations in force on the disposal of oil.

Before any maintenance operation, take care to stop the appliance by pressing the key .

1.3 Overview of your radiator

This electrical appliance with circulating fluid is delivered ready to use.

It is plugged and filled with a high-performance thermal mineral oil before leaving the factory.

This fluid was specially designed for this use and requires no special maintenance.

As soon as the appliance is switched on, you will notice certain differences compared to a standard electric heating system:

- the electric heating element heats the fluid, which gradually and naturally starts circulating in your appliance;
- the properties of the fluid are such that it takes approximately ten minutes for the radiator to reach its optimum surface temperature, depending on the model and the room temperature when the appliance is switched on;
- this principle also ensures consistent and sustained heating even when the element is no longer powered.

2. Installing your appliance

2.1 Installation restrictions

The flexible cable supplied with your appliance is designed to be connected to the mains via a junction box that must be placed behind the appliance, with no need for a plug.

In a kitchen or bathroom, the junction box must be positioned at least 25 cm from the floor.

The appliance must be installed as described in this document and in accordance with the applicable European and French standards, including CEI 60364.7.701 and NF C15-100, as well as the rules of good professional practice.

For other countries (apart from France), the appliance must be installed in accordance with standards in force and with rules of good professional practice in the country of use.

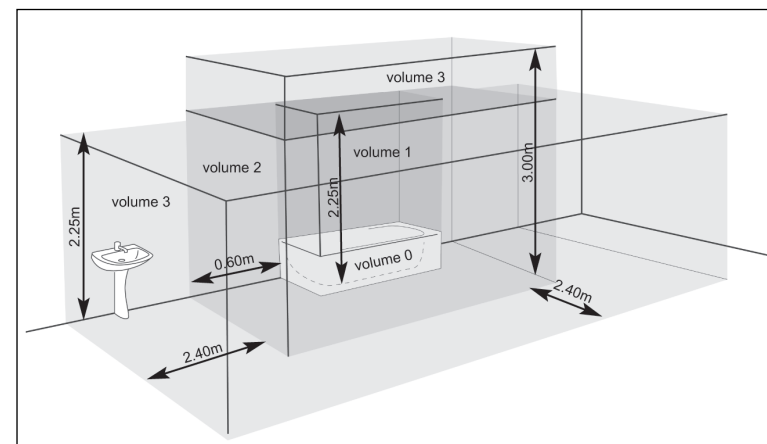

IMPORTANT The example shown only concerns a bathtub. For other bathroom fixtures, please consult your installer.

IMPORTANT The system must be fitted with an omnipolar circuit-breaker with a minimum contact opening of 3mm.

ATTENTION

Always turn off the electricity supply (circuit-breaker + pilot wire) before making any connections.

To ensure your system is safe:

- ensure that an area of at least 50 cm in front of the appliance is clear of objects which might hinder air circulation (furniture, chairs, etc.);
- position a shelf at least 10 cm above the top of your radiator;
- use mounting screws suitable for your wall.

FOR A RADIATOR:

IMPORTANT This appliance should never be installed with the electrical connection box positioned topside.

Ensure that the bottom of the device is positioned at least 10 cm above the floor.

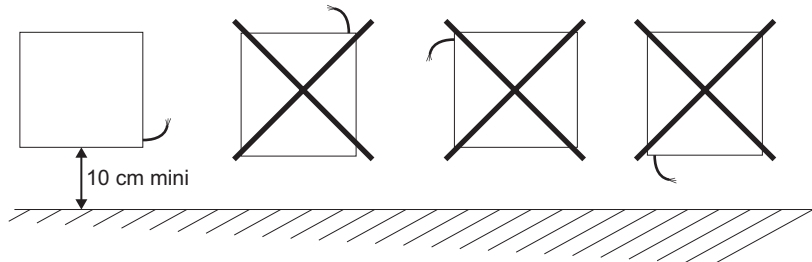
**FOR A TOWEL RADIATOR:**

IMPORTANT This appliance should never be installed with the electrical connection box positioned topside.

Ensure that the bottom of the device is positioned at least 15 cm above the floor.

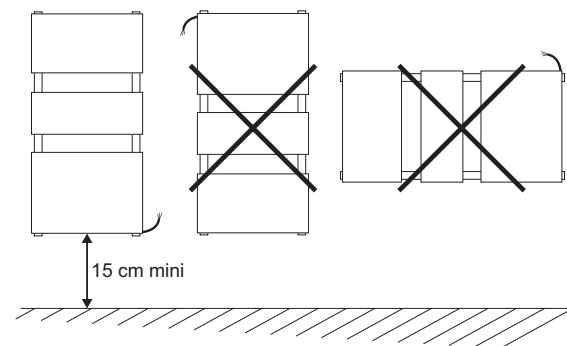

NOTE: Electric towel radiators are designed to be covered safely. However, to ensure that your appliance works efficiently, you are advised not to cover it completely. Doing so will increase the temperature and cause the internal cutout to turn off the appliance.

2.2 Positioning your appliance

To get the most out of your appliance and enjoy the highest standards of comfort, we recommend that you install the appliance near places with high heat loss (windows, doors, etc.) wherever possible.

You will find a complete set of assembly instructions in your appliance's box.

2.3 Connecting the appliance

The technical specifications of your radiator are shown on its nameplate.

Please note these down before installing it and before requesting any after-sales assistance.

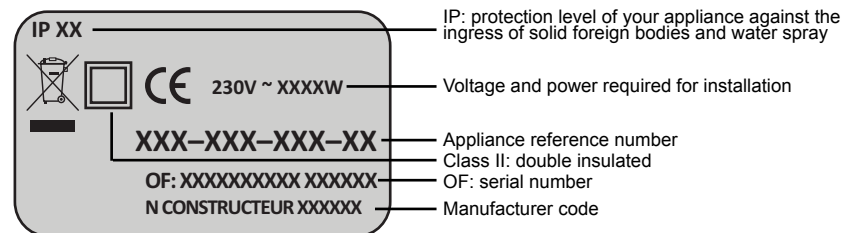

When connecting the appliance to the mains, you must observe:

- the voltage indicated on the nameplate;
- conventional colour coding:
 - blue or grey: neutral
 - brown: live
 - black: pilot wire

CONNECTING PRINCIPLE WITH PILOT WIRE:

Your appliance is equipped with a pilot wire for connection to a pilot wire programming base unit (not supplied with the appliance).

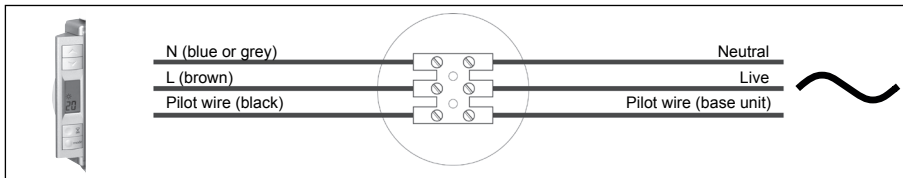

NOTE:

Your appliance is equipped with an integrated electronic control system so we cannot accept any liability should the appliance be used with pilot wire programming base units that function by disconnecting the supply voltage (refer to the instructions supplied with your control unit).

CONNECTING PRINCIPLE WITHOUT PILOT WIRE:

If the pilot wire is not connected, it must be insulated for safety reasons. Under no circumstances must it be connected to earth.

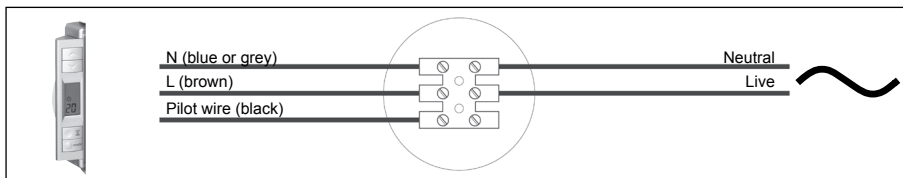

3. Using your appliance

3.1 Overview of the control panel

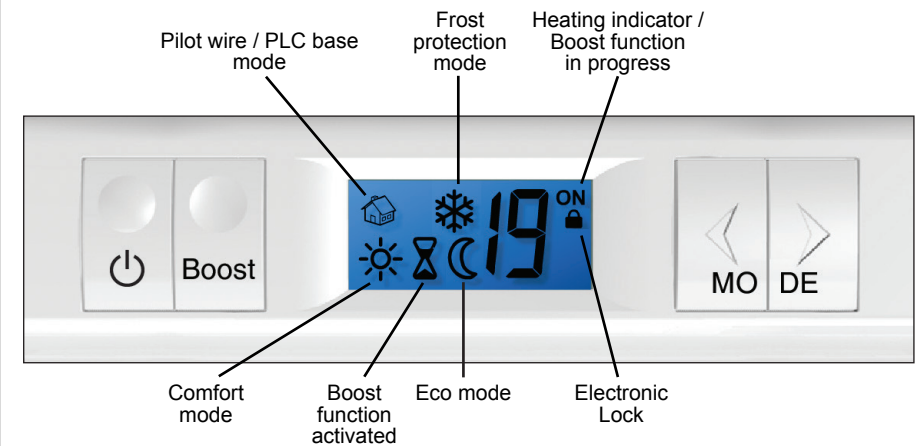
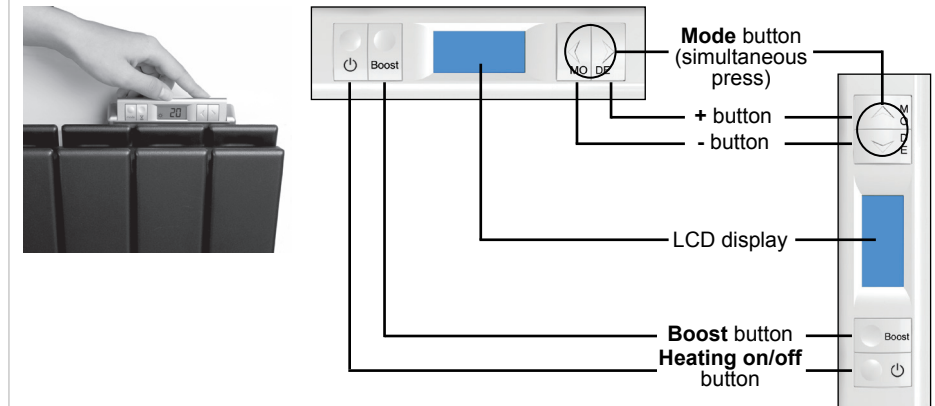

Your appliance is supplied with a built-in control unit and room thermostat for temperature regulation.



The **ON** indicator appears each time the heating phase on your appliance is active (ambient temperature is below the temperature setting on the thermostat).

3.2 Heating on/off

Press the  button to put your appliance in heating mode.

Press the  button again to switch to **NO-HEAT** mode. The icon  appears on the screen.

3.3 Operating mode selection

With its **COMFORT**, **ECO** and **FROST PROTECTION** operating modes, the appliance adapts to suit your needs.

In **AUTOMATIC** mode, the thermostat operates to mode commands received via a pilot wire unit or a PLC unit (6 commands possible).

The **BOOST** function instructs the appliance to heat continuously for a preset period of up to 90 minutes. This function can be set to operate at the same time every day using the **BOOSTPROG** function.

Switch between modes by pressing the **+** and **-** buttons simultaneously.



COMFORT MODE INDICATOR

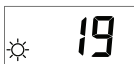

This mode should be used when the room is occupied (default temperature: 19°C). Temperature is adjustable between 7 and 28°C by pressing the **+** and **-** buttons.



ECO MODE INDICATOR

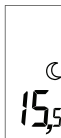

This mode should be used for periods of absence. It is recommended for periods of absence longer than 2 hours (default temperature: 15.5°C). The default **ECO** mode temperature is your chosen **COMFORT** mode temperature minus 3.5°C.



FROST PROTECTION MODE INDICATOR



This mode should be used when the room is unoccupied for long periods. It is recommended for periods of absence longer than 24 hours (non-adjustable temperature: 7°C).



AUTO MODE INDICATOR (PLC)



A box around this symbol indicates that the appliance is controlled by a Power-line Carrier unit not supplied (temperature is only set from your heating appliance).



AUTO MODE INDICATOR (PILOT WIRE)



If there is no box, the appliance is controlled by a Pilot Wire programming base unit not supplied (temperature is only set from your heating appliance).

NOTE: A **NO-HEAT** or **FROST PROTECTION** mode command from a programming base unit overrides the **COMFORT**, **ECO** and **FROST PROTECTION** operating modes described above.

3.3 BOOST Function



This function allows you to operate your appliance at full power for a preset period. Press the **Boost** button to initiate this function from any mode except **NO-HEAT** mode.

The **ON** and  symbols will then be displayed.

Press the **+** and **-** buttons to adjust the timer duration in 15 minute increments to a period of between 15 and 90 minutes.

The time remaining will scroll across the display until the end of the preset period.

Press the **Boost** button at any time to exit this function. The **ON** and  symbols disappear.

3.4 BOOSTPROG Function

Use this function to activate the **BOOST** at a set time every day. Once it is set, the **BOOSTPROG** function will cut in every day, 30 minutes before the time the appliance is due to be activated the first time.

Launch the **BOOST** function and set the timer duration (see section 3.3), then keep the **Boost** button pressed for 5 seconds until the  symbol flashes.

Your appliance will operate automatically on full power every day for the period

selected using the **BOOST** function.

The time remaining will scroll across the display until the end of the preset period. Press the **Boost** button to exit the **BOOST** function.

 will flash to indicate that the **BOOSTPROG** function is active. To disable this function, press the  button to go to **NO-HEAT**.

NOTE: The **BOOSTPROG** function will be deactivated if the power supply is interrupted.

3.5 Programme function (Auto mode)

OPERATION WITH A PILOT WIRE PROGRAMMING BASE UNIT

Your appliance can be controlled remotely by a Pilot Wire programming base unit. Once connected (see section 2.3), the appliance will recognise the programming base unit automatically.

OPERATION WITH A PLC PROGRAMMING BASE UNIT, PLC ASSOCIATION/DISSOCIATION

Your appliance can be controlled remotely by a PLC (Powerline Carrier) programming base unit using the X2D protocol. To use this facility, remove the cover and insert the Powerline Carrier interface module (option, please contact your installer or dealer) in its place.

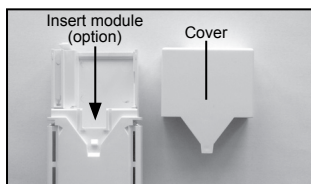



Regardless of what the display is showing, press the **Boost** and **+** buttons for 10 seconds.

 will then be displayed and flashing: your appliance is waiting to receive an association signal from a PLC unit (to activate the association signal, see the instructions supplied with the unit). Run the association procedure on the control unit, then press once on the **Boost** button.

 will then be displayed permanently: your appliance is now associated with this transmitter unit. To quit this procedure, press the **Boost** and **+** buttons.

If the device does not find a PLC signal, it will automatically quit the association mode after 2 minutes.

To dissociate your appliance from this PLC unit, press the **Boost** and **+** button for 10 seconds, regardless of what the display is showing.

 will flash. Press the **Boost** button for 20 seconds until the light flashes fast, then release it. In **AUTO** mode  appears: your appliance is now dissociated from this PLC unit

NOTE: The PLC programming base unit must not be emitting any signal during the dissociation process.

NOTE: The association process must be repeated each time the module is changed.

3.6 Electronic lock



Use of this function prevents any unwanted operation of the keypad. Press the **+** and **-** buttons together for 5 seconds to lock the keypad and prevent any inadvertent change of mode or setpoint temperature.

The  symbol will then appear.

To unlock, press the **+** and **-** buttons together for 5 seconds. The symbol  disappears.

NOTE: This function will not block mode change commands from a Pilot Wire or PLC unit.

3.7 Calibrating and dissociating the Comfort and Eco temperatures

The calibration facility can be used to correct any variation between the room temperature achieved by the appliance and the setpoint temperature requested at the thermostat.

To do this, enter the variation between the temperature measured by a thermometer in the room and the temperature achieved in **COMFORT** mode.

Hold the **Boost** and **-** buttons on for 5 seconds. The screen shows "0".

The thermostat will then allow the measured temperature reading to be changed by up to + or - 5°C in 0.5°C increments by pressing the **+** and **-** buttons.

Then press the **Boost** button to switch to **ECO** mode temperature association/dissociation.

Press the **+** and **-** buttons to select:

- **OF:** The **ECO** mode temperature is your chosen comfort mode temperature minus 3.5°C.

- **ON:** The **ECO** mode temperature can be set independently of the **COMFORT** mode temperature. In **ECO** mode, you can now press the **+** and **-** buttons to increase or reduce the temperature in 0.5°C steps.

Press the **Boost** button to exit.

4. Maintenance

High-quality materials and surface treatment protect your appliance against corrosion and impacts.

To maximise the service life of your appliance, we recommend you take the following precautions:

- Never use abrasive or corrosive products on the outer surfaces of the appliance; use warm, soapy water.
- Use a dry cloth (without solvent) to clean the control unit.

Maintaining the ventilation inlets

To ensure that your appliance operates normally, it is essential to ensure that dust or any other substance is not allowed to accumulate and block the ventilation inlets situated on the housing at the rear of the appliance. If this happens, you must clean the inlets carefully using a brush or other implement.



5. Services and guarantee

After-sales service

If your appliance stops working or you require spare parts, contact your installer or dealer.

Prior to making contact and to ensure your problem is dealt with quickly and effectively, please make a note of:

- the details shown on the appliance's nameplate;
- the sales reference for your appliance shown on your dated purchase invoice.

Guarantee

(See general conditions of sale for your country)

The heating body of your electric radiator is guaranteed against manufacturing defects for five (5) years from the date of purchase, while the other components are guaranteed for two (2) years.

It complies with the EMC Directive: 2004/108/EC regarding electromagnetic compatibility of equipment, with Low Voltage directive: 2006/95/EC regarding electrical equipment designed for use within certain voltage limits, and with European standards EN 60.335.1, EN 60.335.2.30 and EN 60.335.2.43, and subsequent amendments.

Dated proof of purchase must be presented to activate the guarantee. The guarantee does not cover radiator transport, removal and installation costs.

The guarantee shall not apply if the appliance is installed, used or maintained in a way that does not comply with standards in force in the relevant country, good professional practice, or the manufacturer's instructions.

Environmental regulations

RoHS: complies with Directive 2011/65/EU

WEEE: complies with Directive 2012/19/EU



Disposal of end-of-life electrical and electronic appliances. This symbol indicates that this product should not be disposed of with household waste. It must be taken to a suitable collection point to be recycled. By disposing of this product correctly, you will help prevent potential negative consequences for the environment and human health.

NL

1 Uitleg	
1.1 Inleiding	34
1.2 Waarschuwingen	34
1.3 Presentatie van uw radiator	36
2 Het toestel installeren	
2.1 Waarschuwingen	37
2.2 Een plaats kiezen	39
2.3 Het toestel aansluiten	39
3 Het toestel gebruiken	
3.1 Presentatie van de bedieningsinterface	41
3.2 Start / stop verwarming	42
3.3 De bedrijfsmodus kiezen	42
3.4 Functie BOOST	43
3.5 Functie BOOSTPROG	43
3.6 Werking van de programmering (modus Auto)	44
3.7 Elektronische vergrendeling	45
3.8 Kalibratie en ontkoppeling van Comfort en Eco-temperaturen	45
4 Onderhoudsinstructies	46
5 Service en garantie	47

1. Uitleg

1.1 Inleiding

Geachte mevrouw, mijnheer,

Hartelijk dank dat u hebt gekozen voor deze radiator of handdoekradiator. Deze is geconstrueerd volgens onze kwaliteitsnormen en wij wensen u dan ook veel plezier van uw toestel. Om volledig te kunnen profiteren van alle mogelijkheden die het toestel biedt, verzoeken wij u deze instructies zorgvuldig te lezen en in de buurt van uw toestel te bewaren.

Bedankt voor uw vertrouwen.

1.2 Waarschuwingen



OPGELET (HANDDOEKRADIATOR): Om gevaarlijke situaties voor zeer jonge kinderen te voorkomen wordt aangeraden deze handdoekradiator zodanig te plaatsen dat de onderste verwarmingsstang zich minstens 600 mm boven de vloer bevindt.



OPGELET (RADIATOR): Om oververhitting te voorkomen het verwarmingstoestel niet bedekken.



OPGELET (RADIATOR): Niet op het verwarmingstoestel gaan zitten.



Opgelet! Zeer heet oppervlak. Caution, hot surface.

OPGELET — bepaalde onderdelen van dit product kunnen zeer heet worden en brandwonden veroorzaken. Let met name op bij de aanwezigheid van kinderen en kwetsbare personen.

Aangeraden wordt om kinderen jonger dan 3 jaar op afstand te houden wanneer zij niet doorlopend onder toezicht staan.

Kinderen tussen 3 en 8 jaar mogen uitsluitend het apparaat in- en uitschakelen indien het apparaat op een normale veilige plek is geplaatst of geïnstalleerd en indien deze kinderen onder toezicht staan of indien zij instructies hebben gekregen over een veilig gebruik van het apparaat en zij de mogelijke gevaren goed begrijpen. Kinderen tussen 3 en 8 jaar mogen het apparaat niet aansluiten, instellen of reinigen en geen onderhoud uitvoeren.

Dit apparaat kan worden gebruikt door kinderen in de leeftijd van minimaal 8 jaar en door personen met een verminderde sensorische of mentale capaciteit of personen zonder ervaring of kennis, indien zij goed onder toezicht staan of als er instructies voor het veilige gebruik van het apparaat zijn gegeven en de mogelijke risico's goed zijn begrepen. Kinderen mogen niet met het apparaat spelen. Het reinigen en het onderhoud door de gebruiker mogen niet zonder toezicht door kinderen worden uitgevoerd.

De handdoekradiatoren dienen gebruikt te worden voor het doel waarvoor zij bestemd zijn en dus niet om er iets op te plaatsen of als stoel, om te spelen, als ladder, enz.

Dit apparaat mag uitsluitend door een ervaren persoon worden aangesloten of bevestigd, volgens de geldende regels en normen.

Het is beschermd tegen spattend water. De installatie moet conform de van kracht zijnde normen en de regels van de kunst van het land zijn waarin het apparaat wordt gebruikt.

De elektrische voeding moet worden beschermd door een aardlekschakelaar voor maximaal 30 mA, met name bij installatie in een ruimte met een bad of een douche.

BELANGRIJK Als de stroomkabel is beschadigd, moet deze, om gevaarlijke situaties te voorkomen, worden vervangen door de fabrikant, door zijn after-sales-service of door personen met vergelijkbare kwalificaties.

BELANGRIJK Het verwarmingstoestel mag niet direct onder een stopcontact worden geplaatst.

BELANGRIJK Dit apparaat is niet bedoeld om op meer dan 2000 m. hoogte te worden gebruikt.

Dit verwarmingstoestel is gevuld met een nauwkeurige hoeveelheid speciale olie.

Reparaties waarvoor het oliereservoir moet worden geopend, mogen slechts door de fabrikant worden uitgevoerd of door zijn after-sales-service die gewoonlijk dient te worden geïnformeerd bij olie lekkage.

Neem de voorschriften in acht betreffende het verwijderen van olie als het verwarmingstoestel wordt afgedankt.

Zorg voordat u onderhoudswerkzaamheden gaat plegen dat het toestel wordt uitgeschakeld door op de toets  te drukken.

1.3 Presentatie van uw radiator

Het elektrische toestel is gevuld met een hydroactieve vloeistof en is klaar voor gebruik.

Het wordt in de fabriek afgedicht en gevuld met een hoogwaardige thermische minerale olie.

Deze vloeistof, die speciaal voor dit gebruik is ontwikkeld, heeft geen bijzonder onderhoud nodig.

Vanaf het moment dat het toestel warm wordt, zult u andere verschijnselen waarnemen dan bij een conventionele elektrische verwarming:

- de elektrische weerstand verwarmt de vloeistof geleidelijk en deze gaat op natuurlijke wijze binnenin de radiator circuleren;
- de eigenschappen van de vloeistof zorgen ervoor dat de oppervlaktetemperatuur van de radiator pas na ongeveer 10 minuten een optimaal niveau bereikt. Deze tijd varieert per model en is afhankelijk van de kamertemperatuur in de ruimte als het toestel wordt aangezet;
- door deze werking wordt de constantheid en de duur van de afgegeven warmte gegarandeerd, zelfs als de weerstand niet meer wordt gevoed.

2. Het toestel installeren

2.1 Waarschuwingen

De flexibele, oorspronkelijk gemonteerde kabel is bestemd voor aansluiting op het stroomnet door middel van een stekker.

In een keuken of in een badkamer dient de contactbehuizing op een afstand van minstens 25 cm boven de vloer te worden geplaatst.

De installatie moet behalve aan de voorschriften van deze gebruiksaanwijzing, ook voldoen aan de Europese en Franse normen, zoals IEC 60364.7.701 en NF C15-100, evenals aan de erkende technische regels.

Buiten Frankrijk moet de installatie voldoen aan de geldende normen en de erkende technische regels van het land waar het toestel in gebruik wordt genomen.

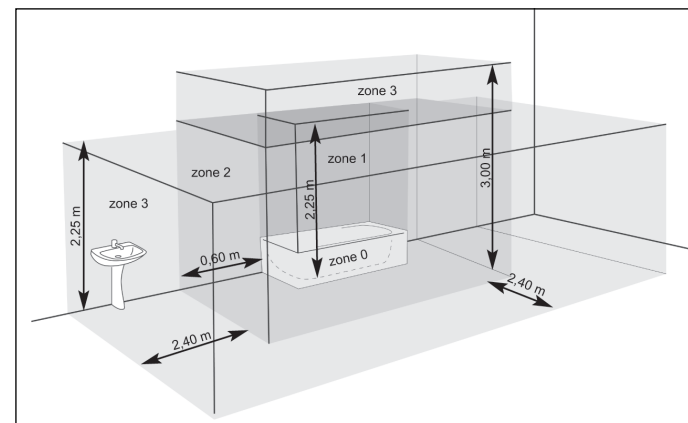

BELANGRIJK Het hier getoonde voorbeeld heeft slechts betrekking op een bad. Voor badkamers die anders zijn uitgerust, dient u uw installateur te raadplegen.

BELANGRIJK De installatie moet voorzien zijn van een omnipolaire stroomonderbreker met een contactopening van minimaal 3 mm.



OPGELET

Sluit altijd de elektrische voeding af (stroomonderbreker + stuurdraad) voor u tot aansluiting overgaat.

Om de veiligheid van de installatie te garanderen dient u:

- alle objecten (meubels, stoelen) minimaal 50 cm uit de buurt van de voorzijde van het toestel te plaatsen om de luchtcirculatie te bevorderen;
- een plankje te plaatsen minimaal 10 cm boven uw radiator;
- bevestigingsschroeven te gebruiken die geschikt zijn voor de beoogde wand.

BIJ EEN RADIATOR:

BELANGRIJK Het is verboden deze radiator met zijn voedingsdoos aan de bovenzijde te installeren.

Plaats de onderzijde van de radiator op een minimale afstand van 10 cm van de vloer.

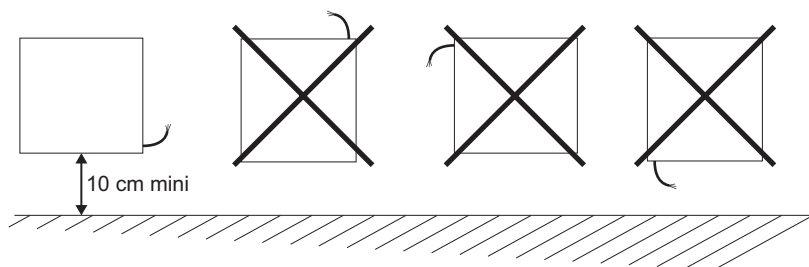

BIJ EEN HANDDOEKRADIATOR:

BELANGRIJK Het is verboden deze radiator met zijn voedingsdoos aan de bovenzijde te installeren.

Plaats de onderzijde van de handdoekradiator op een minimale afstand van 15 cm van de vloer.

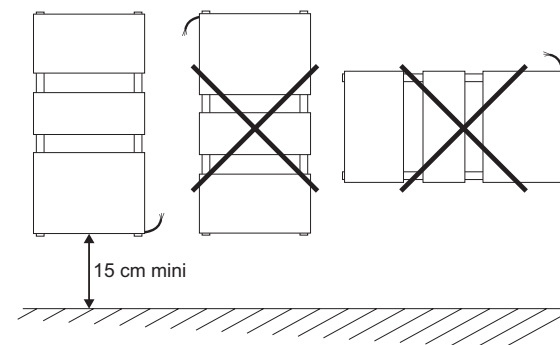

OPMERKING: de elektrische handdoekradiatoren zijn ontworpen om zonder gevaar te kunnen worden bedekt. Om een doeltreffende werking van het toestel te garanderen wordt echter aanbevolen dit niet volledig te bedekken. Door de temperatuurstijging en dankzij de interne stroomblokkering kan in zo'n geval de werking worden onderbroken.

2.2 Een plaats kiezen

Om volledig te kunnen genieten van het toestel en voor het meeste comfort raden wij aan installeer het toestel, indien mogelijk, dicht bij plekken waar sprake is van sterk warmteverlies (ramen, deuren, enz.).

In de verpakking van het toestel vindt u een volledige montagehandleiding.

2.3 Het toestel aansluiten

De technische kenmerken van het toestel staan op het kenplaatje.

Neem hiervan kennis vóór de installatie en bij al uw vragen aan de after-sales-service.

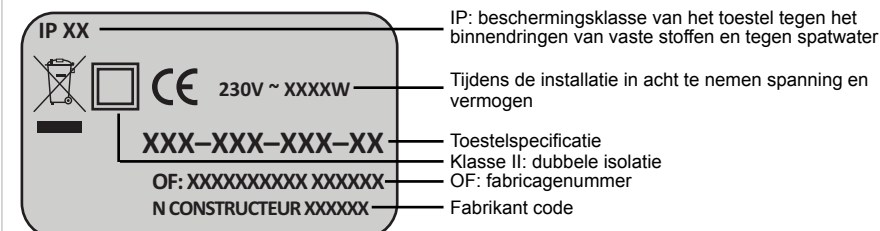

De aansluiting op het stroomnet dient te worden uitgevoerd met inachtneming van het volgende:

- de op het kenplaatje aangeduide spanning;
- de gebruikelijke kleuren:
 - blauw of grijs: nul
 - bruin: fase
 - zwart: stuurdraad

AANSLUITPRINCIPE MET STUURDRAAD:

Uw toestel is uitgerust met een stuurdraad waarmee het verbonden kan worden met een programmeercentrale met stuurdraad (niet meegeleverd).

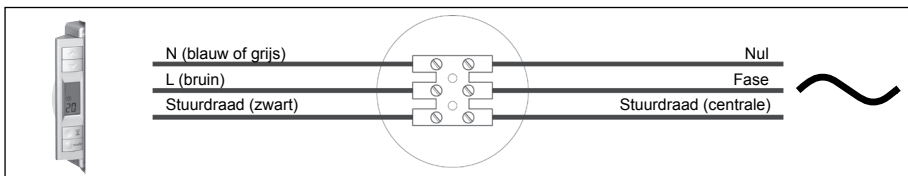

OPGELET:

Uw toestel is voorzien van een geïntegreerde elektronische regeling. Wij zijn niet aansprakelijk in geval van een stroomstoring bij gebruik met regelcentrales (raadpleeg de gebruiksaanwijzing van uw centrale)

AANSLUITPRINCIPE ZONDER STUURDRAAD:

Indien de stuurdraad niet is aangesloten, dient deze uit het oogpunt van veiligheid te worden geïsoleerd. De stuurdraad mag in geen geval op de aarding worden aangesloten.

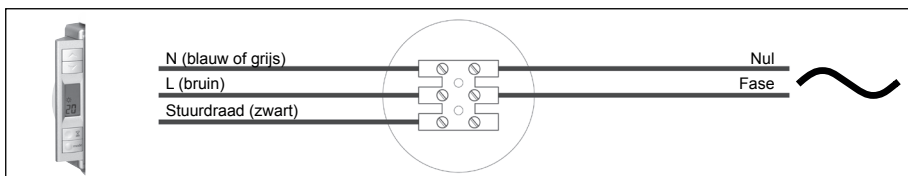

3. Het toestel gebruiken

3.1 Presentatie van de bedieningsinterface

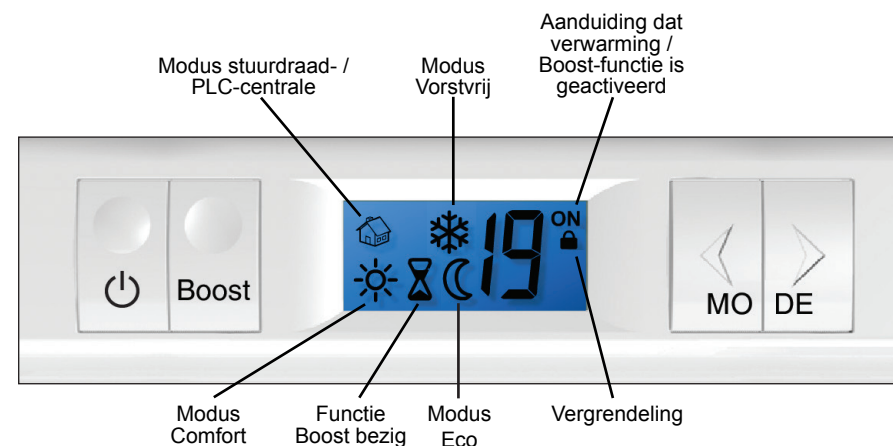
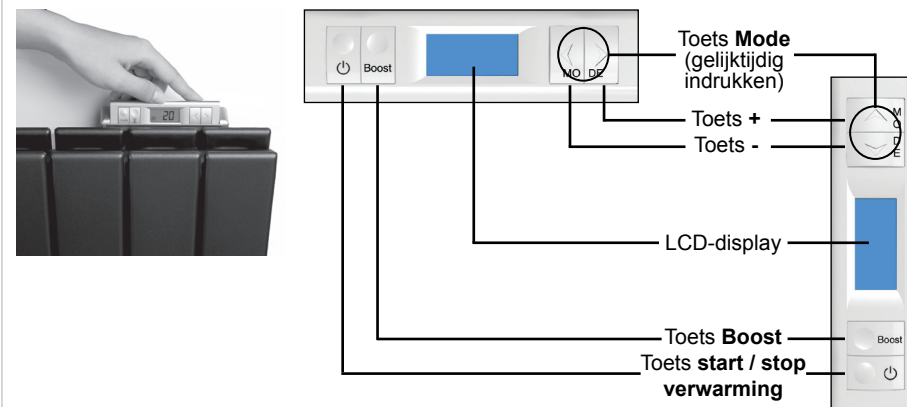

Uw toestel is voorzien van een geïntegreerde regelaar waarmee de temperatuur kan worden geregeld via zijn kamerthermostaat.



De indicator **ON** verschijnt gedurende elke verwarmingsfase van het toestel (de omgevingstemperatuur is lager dan de ingestelde temperatuur op de thermostaat).

3.2 Start / stop verwarming

Druk op de toets  om het apparaat te laten starten met verwarmen.

Druk nogmaals op de toets  om naar de modus Verwarmingsstop te gaan. Het icoon  verschijnt op het display.

3.3 De bedrijfsmodus kiezen

U kunt hiermee een comfortniveau instellen dat is afgestemd op uw behoeften, dankzij zijn bedrijfsmodi **COMFORT**, **ECO**, **VORSTVRIJ**.

Door de modus Automatisch kan de thermostaat de ontvangen modi regelen via een stuurdraadcentrale of via een PLC-centrale (compatibel met 6 commando's).

Via de functie **BOOST** is de ononderbroken verwarming van het toestel mogelijk gedurende een in te stellen periode van max. 90 minuten. Deze kan iedere dag op hetzelfde tijdstip worden ingeschakeld via de functie **BOOSTPROG**.

Druk gelijktijdig op de toets **+** en **-** om van de ene naar de andere modus te gaan.



INDICATOR COMFORT-MODUS

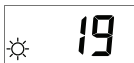

Deze modus dient te worden gebruikt, wanneer het vertrek in gebruik is (standaardtemperatuur: 19°C). De temperatuur kan worden ingesteld van 7 tot 28° door achtereenvolgens op de toetsen **+** en **-** te drukken.



INDICATOR ECO-MODUS

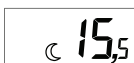
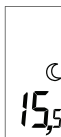

Dit is de te gebruiken modus, wanneer het vertrek niet wordt gebruikt. Deze wordt aanbevolen, wanneer het vertrek langer dan 2 uur niet is bezet (standaardtemperatuur: 15,5). De temperatuur in de **ECO**-modus wordt standaard bepaald door de temperatuur die in de **COMFORT**-modus werd gekozen, automatisch verlaagd met 3,5.



INDICATOR VORSTVRIJ-MODUS



Deze modus dient te worden gebruikt bij een langere afwezigheid. Deze wordt aangeraden vanaf 24 uur (niet in te stellen temperatuur: 7).



INDICATOR AUTO-MODUS (PLC)



Wanneer een symbool is omlind, betekent dit dat het toestel wordt geregeld via een PLC-centrale (niet meegeleverd).



INDICATOR AUTO-MODUS (STUURDRAAD)



Wanneer deze niet is omlind, wordt het toestel geregeld via een programmeercentrale met stuurraad (niet meegeleverd).

OPMERKING: een modus verwarmingsstop of vorstvrij via een programmacentrale heeft voorrang op de bedrijfsmodi **COMFORT**, **ECO** en **VORSTVRIJ** die hieronder worden toegelicht.

3.4 Functie BOOST



Via deze functie is het mogelijk het toestel gedurende een in te stellen periode op vol vermogen te verwarmen. Door op de toets **Boost** te drukken kan deze worden opgestart ongeacht vanuit welke modus; behalve vanuit de modus **VERWARMINGSSTOP**.

Symbolen **ON** en  worden vervolgens weergegeven.

Het is mogelijk de duur met stappen van 15 minuten in te stellen van 15 tot 90 minuten door afwisselend op toetsen **+** of **-** te drukken.

De resterende tijd wordt weergegeven en verdwijnt weer, wanneer de ingestelde tijd is verstreken.

Deze functie kan te allen tijde worden onderbroken door op toets **Boost** te drukken. De symbolen **ON** en  verdwijnen.

3.5 Functie BOOSTPROG



Met deze functie is het mogelijk dagelijks een **BOOST** op een vast tijdstip in te stellen. Als de functie **BOOSTPROG** eenmaal is ingesteld, wordt deze dagelijks 30 minuten vóór het tijdstip waarop de functie de eerste keer wordt geactiveerd, ingeschakeld.

Start de functie **BOOST** door de duur in te stellen (zie hoofdstuk 2.2.). Houd daarna toets **Boost** gedurende 5 seconden ingedrukt, totdat  knippert.

Uw toestel verwarmt automatisch in geforceerd bedrijf voor de duur die met de functie **BOOST** is geselecteerd.

De resterende tijd wordt weergegeven en verdwijnt weer, wanneer de ingestelde tijd is verstreken.

Onderbreek de **BOOST** door op toets **Boost** te drukken.

 knippert om aan te geven dat functie **BOOSTPROG** actief is. Druk, om deze functie te functie uit te schakelen, op de toets  om naar de modus **VERWARMINGSSTOP** te gaan.

OPMERKING: de functie **BOOSTPROG** wordt bij een stroomstoring gedeactiveerd.

3.6 Werking van de programmering (modus AUTO)

WERKING VIA EEN PROGRAMMEERCENTRALE MET STUURDRAAD

Het toestel kan op afstand worden geregeld via een programmeercentrale met stuurdraad. Wanneer deze eenmaal op de installatie is aangesloten (zie hoofdstuk 2.3), herkent deze automatisch deze centrale.

WERKING VIA EEN PROGRAMMEERCENTRALE MET PLC, KOPPELING/ ONTKOPPELING VAN DE CENTRALE MET PLC

Het toestel kan op afstand worden geregeld door een programmeercentrale met PLC (Power Line Communication, datacommunicatie via de elektriciteitsdraad)* volgens standaard X2D. Daarvoor is het nodig de interfacecassette voor Power Line Communication te plaatsen en het deksel te sluiten.

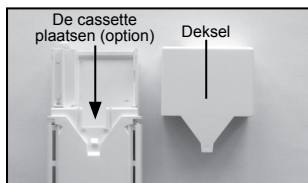



Druk ongeacht de weergave op het display gedurende 10 seconden op de toetsen **Boost** en **+**. Vervolgens verschijnt het symbool  en knippert: het toestel wacht op ontvangst van een signaal voor aansluiting op een PLC-centrale (zie de gebruiksaanwijzing van de centrale om het verzenden van het aansluitsignaal te activeren). De verbinding met de centrale op gang brengen en vervolgens 1 keer op de toets **Boost** drukken.

 knippert niet meer: het toestel is voortaan gekoppeld aan deze zendcentrale. Om dit proces te verlaten, tegelijkertijd op de toetsen **Boost** en **+** drukken.

Als het apparaat het PLC-signaal niet kan vinden, zal het na 2 minuten automatisch uit de verbindingsmodus gaan.

Druk gedurende 10 seconden op de toetsen **Boost** en **+** om het toestel te ontkoppelen van deze PLC-centrale, ongeacht wat er op het display wordt weergegeven.

Het symbool  knippert. Druk 20 seconden op de toets **Boost** totdat het knipperen versnelt en laat de toets vervolgens los. In de auto-modus knippert het symbool : het toestel is voortaan niet meer gekoppeld aan de PLC-centrale.

OPMERKING: het is dus niet nodig dat de PLC-programmeercentrale gedurende deze ontkoppeling in de stand voor verzending van het signaal staat.

OPMERKING: telkens als de cassette wordt verwisseld, moet de verbinding opnieuw tot stand worden gebracht.

3.7 Elektronische vergrendeling



Via deze functie kan iedere ongewenste ingreep op het toetsenpaneel worden voorkomen.

Door gedurende 5 seconden tegelijkertijd op toetsen **+** en **-** te drukken wordt de toetsenblokkering geactiveerd en is er geen ongewenste verandering van de modus of de ingestelde temperatuur meer mogelijk. Vervolgens verschijnt het symbool .

Om deze functie te deactiveren dienen de twee toetsen **+** en **-** tegelijkertijd, gedurende 5 seconden te worden ingedrukt. Het symbool  verdwijnt.

OPMERKING: via deze functie worden de wijzigingen van de modi die via een stuurdraad- of PLC-centrale binnenkomen niet geblokkeerd.

3.8 Kalibratie en ontkoppeling van Comfort en Eco-temperaturen

Dankzij de kalibratie kan een mogelijk verschil worden gecorrigeerd tussen de temperatuur die in het vertrek is bereikt door de verwarming van het toestel en de gewenste, ingestelde temperatuur op de thermostaat.

Op die manier kan het verschil in temperatuur worden vastgesteld tussen een thermometer in het vertrek en de bereikte temperatuur in de modus **COMFORT**.

De toetsen **Boost** en **-** gedurende 5 seconden ingedrukt houden. Op het display verschijnt "0".

De thermostaat geeft vervolgens de opdracht de gemeten temperatuur met + of -5 °C aan te passen met stappen van 0,5 °C door op toetsen **+** of **-** te drukken.

Druk vervolgens op de toets **Boost** om naar de functie temperatuur koppelen/ontkoppelen van de **ECO**-modus te gaan.

Kies met een druk op toetsen **+** of **-** het volgende:

- **OF:** de temperatuur in de **ECO**-modus wordt bepaald door de temperatuur die in de **COMFORT**-modus werd gekozen, automatisch verlaagd met 3,5°.

- **ON:** de temperatuur van de **ECO**-modus kan onafhankelijk van die van de **COMFORT**-modus worden geregeld. In de **ECO**-modus kunt u van nu af aan op de toetsen **+** en **-** drukken om de temperatuur met intervallen van 0,5°C te verhogen of te verlagen.

Druk op de toets **Boost** om de functie te verlaten.

4. Onderhoudsinstructies

De keuze van het beste materiaal en de kwaliteit van de oppervlaktebehandeling beschermen het toestel tegen corrosie en schokken.

Om de levensduur van het toestel door eenvoudig onderhoud te garanderen raden wij aan de volgende instructies te volgen:

- gebruik voor het onderhoud van de panelen aan de buitenzijde van het toestel geen schurende of bijtende middelen, maar gebruik bij voorkeur lauwwarm water met zeepsop;
- gebruik een droge doek voor de behuizing van de regelaar (zonder oplosmiddel).

Onderhoud van de ventilatieopeningen

Om een normale werking te garanderen is het noodzakelijk ervoor te zorgen dat de ventilatieopeningen die onder de behuizing, aan de achterzijde van het toestel zitten, nooit worden geblokkeerd door stof of andere afzettingen. Indien dit het geval is, is het verplicht deze zorgvuldig te reinigen, bijvoorbeeld met behulp van een borstel.



5. Service en garantie

Aftersales service

Neem bij een storing of voor vervangingsonderdelen contact op met uw installateur of uw dealer.

Noteer van tevoren de onderstaande gegevens om te zorgen dat het probleem duidelijk is en snel kan worden verholpen:

- de gegevens op het kenplaatje van het toestel;
- de verkoopreferentie die op uw aankoopfactuur vermeld staat.

Garantie

(Zie de algemene verkoopvoorwaarden voor het betreffende land)

Het verwarmingselement van uw elektrische radiator is 5 jaar gegarandeerd tegen fabricagefouten, te rekenen vanaf de dag van aankoop. De onderdelen hebben een garantie van 2 jaar.

Het toestel voldoet aan EMC richtlijn 2004/108/EG inzake de elektromagnetische compatibiliteit van uitrusting, aan de Laagspanningsrichtlijn 2006/95/EG inzake elektrisch materiaal bestemd voor gebruik binnen bepaalde spanningsgrenzen, en aan de Europese normen EN 60.335.1, EN 60.335.2.30 en EN 60.335.2.43, en de opeenvolgende amendementen.

De garantie wordt in behandeling genomen op vertoon van een aankoopbewijs met datum. Kosten voor het transport, de verwijdering en de plaatsing van de radiator vallen buiten de garantie.

De garantie is met name niet van toepassing bij inbedrijfsstelling-, installatie-, of onderhoudsomstandigheden die niet in overeenstemming zijn met de geldende norm van het land, de professionele normen en de gebruiksaanwijzing.

Milieuvorschriften

RoHS: conform richtlijn 2011/65/EU

AEEA: conform richtlijn 2012/19/EU



Behandeling van elektrische en elektronische apparatuur als ze versleten zijn. Dit symbool duidt erop dat dit product niet samen met huishoudelijk afval mag worden verwerkt. Het dient bij een geschikt recyclingverzamelpunt te worden ingeleverd. Als u zorgt dat dit product op de juiste wijze onbruikbaar wordt gemaakt, draagt u bij tot het voorkomen van mogelijk negatieve gevolgen voor het milieu en de menselijke gezondheid.

DE**1 Beschreibung**

1.1 Vorwort	50
1.2 Warnhinweise	50
1.3 Beschreibung des Heizkörpers	52

2 Installation

2.1 Warnhinweise	53
2.2 Installationsort	56
2.3 Anschluss	56

3 Gebrauch

3.1 Beschreibung des Bediendisplays	57
3.2 Ein-/Ausschalten der Heizung	58
3.3 Auswahl der Betriebsart	58
3.4 BOOST-Funktion	59
3.5 BOOSTPROG-Funktion	59
3.6 Programmierfunktion (Auto-Modus)	60
3.7 Elektronische Verriegelung	61
3.8 Kalibrierung und Trennung der Temperaturen Komfort und Eco	61

4 Pflegehinweise

62

5 Kundendienst und Gewährleistung

63

1. Beschreibung

1.1 Vorwort

Herzlichen Glückwunsch!

Sie haben sich für diesen Heizkörper oder Handtuchrockner entschieden, und wir danken Ihnen für diese Wahl. Dieses Produkt wurde von uns mit größter Sorgfalt nach unserer Qualitätscharta konzipiert und hergestellt, damit es Sie voll und ganz zufrieden stellt. Um seine Funktionalitäten kennen zu lernen und bestmöglich nutzen zu können, lesen Sie bitte diese Anleitung aufmerksam durch und bewahren sie in der Nähe des Geräts auf.

Wir danken Ihnen für Ihr Vertrauen.

1.2 Warnhinweise



WARNUNG (HANDTUCHTROCKNER): Um Gefahren für Kleinkinder vorzubeugen, wird empfohlen, den Heizkörper so zu installieren, dass die Unterkante mindestens 600 mm über dem Boden liegt.



WARNUNG (HEIZKÖRPER): Den Heizlüfter nicht abdecken, um eine Überhitzung zu vermeiden.



WARNUNG Den Heizkörper nicht als Sitzfläche benutzen!



Achtung, Oberfläche wird sehr heiß. Caution, hot surface.

WARNUNG - Einige Teile dieses Produkts können sehr heiß werden und Verbrennungen verursachen. Besondere Vorsicht ist in der Anwesenheit von Kindern oder hilflosen Personen geboten.

Achten Sie darauf, dass Kinder unter 3 Jahren einen ausreichenden Sicherheitsabstand zum Gerät einhalten, sofern sie nicht ständig beaufsichtigt werden.

Kinder zwischen 3 und 8 Jahren dürfen das Gerät nur dann ein- oder ausschalten, sofern dieses ordnungsgemäß aufgestellt oder installiert ist und die Kinder dabei

beaufsichtigt werden oder in die sichere Bedienung des Geräts eingewiesen wurden und sich der möglichen Gefahren bewusst sind. Kinder zwischen 3 und 8 Jahren dürfen das Gerät weder anschließen, einstellen oder reinigen noch durch den Bediener auszuführende Wartungsarbeiten daran durchführen.

Von Kindern ab 8 Jahren und Personen mit motorischen, sensorischen oder geistigen Einschränkungen oder mangelnder Erfahrung oder Sachkenntnis darf das Gerät verwendet werden, sofern sie ausreichend beaufsichtigt werden oder in die sichere Bedienung des Geräts eingewiesen wurden und sich der möglichen Gefahren bewusst sind. Kinder dürfen nicht mit dem Gerät spielen. Kinder ab 8 Jahren dürfen das Gerät nur reinigen oder durch den Bediener auszuführende Wartungsarbeiten daran durchführen, sofern sie dabei beaufsichtigt werden.

Design-Heizkörper in rein elektrischer Ausführung dürfen nur für den Zweck, für den sie ausgelegt sind, in Gebrauch genommen werden und dürfen nicht als Konsole, Stuhl, Spielzeug, Leiter usw. dienen.

Das Gerät darf nur von qualifizierten Fachleuten entsprechend den geltenden Regeln und Normen angeschlossen werden.

Es ist gegen Spritzwasser geschützt und kann im Bad installiert werden, unter der Bedingung, dass die elektrische Regeleinrichtung außerhalb der Reichweite der badenden oder duschenden Person liegt.

Die Stromversorgung muss über einen FI-Schutzschalter mit einem Bemessungsstrom bis 30 mA gesichert sein, insbesondere bei einer Montage in einem Nassraum mit Badewanne oder Dusche.

BITTE BEACHTEN Beschädigte Versorgungskabel müssen aus Sicherheitsgründen vom Hersteller, von seinem Kundendienst oder von einer entsprechend qualifizierten Person ausgewechselt werden.

BITTE BEACHTEN Den Heizkörper nicht direkt unterhalb einer Steckdose montieren.

BITTE BEACHTEN Dieses Gerät ist nicht für einen Einsatz in Höhen über 2.000 m geeignet.

Die Menge des Spezialöls im Heizkörper wurde genau bemessen.

Reparaturen, bei denen der Ölbehälter geöffnet werden muss, dürfen nur vom Hersteller oder von seinem Kundendienst durchgeführt werden, der auch bei Auslaufen von Öl zu kontaktieren ist.

Bei Entsorgung des Heizkörpers sind die Vorschriften zur Entsorgung des Öls einzuhalten.

Bevor Sie mit Wartungsarbeiten beginnen, drücken Sie die Taste , um das Gerät auszuschalten.

1.3 Beschreibung des Heizkörpers

Der elektrische Heizkörper mit Wärmeträgerflüssigkeit wird einsatzfertig geliefert.

Er wird werkseitig mit thermischem Hochleistungs-Mineralöl gefüllt und dicht verschlossen. Das speziell für diesen Gebrauch entwickelte Medium bedarf keiner besonderen Wartung.

Bei Inbetriebnahme des Heizkörpers werden Sie Unterschiede zur herkömmlichen Elektroheizung feststellen:

- Die Elektro-Heizpatrone erwärmt das Medium, welches dadurch zunehmend auf natürliche Weise im Heizkörper zirkuliert.
- Die Eigenschaften des Mediums sorgen dafür, dass die Oberfläche des Heizkörpers erst nach ca. 10 Minuten die optimale Temperatur erreicht – und zwar je nach Modell und Raumtemperatur beim Anheizen des Heizkörpers.
- Dieses Funktionsprinzip gewährleistet eine konstante Wärmeabgabe, auch wenn die Elektro-Heizpatrone nicht permanent heizt.

2. Installation

2.1 Warnhinweise

Das biegsame Originalkabel ist für einen steckerlosen Netzanschluss über einen Anschlusskasten bestimmt, der hinter dem Heizkörper anzubringen ist.

Bei Installation in der Küche oder im Bad muss der Anschlusskasten mindestens 25 cm vom Boden entfernt liegen.

Zusätzlich zu den Vorschriften dieser Anleitung muss die Installation die geltenden europäischen und nationalen Normen - wie CEI 60364.7.701 und NF C15-100 für Frankreich, und VDE 0100 für Deutschland - und die anerkannten Fachregeln erfüllen.

Die Installation muss den gültigen Normen und den anerkannten Fachregeln des Landes, in dem das Heizkörper installiert wird, entsprechen.

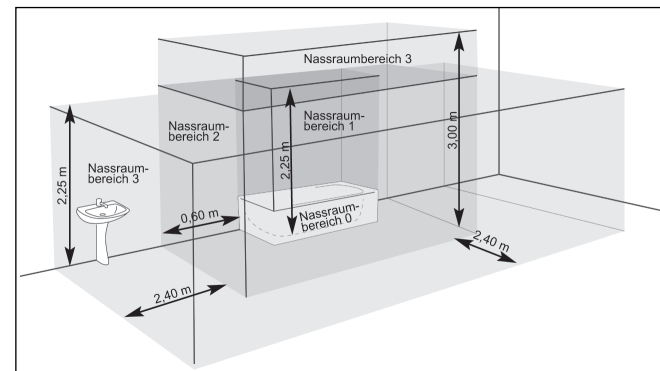

BITTE BEACHTEN Das hier abgebildete Beispiel betrifft lediglich den Fall eines Raums mit Badewanne. Bei anderen Badkonfigurationen wenden Sie sich unbedingt an Ihren Montagefachmann.

BITTE BEACHTEN Die Installation muss eine allpolige Trennvorrichtung mit einer Kontaktöffnungsweite von mindestens 3 mm umfassen.

ACHTUNG

Vor dem Anschluss immer die Stromversorgung (Schutzschalter + Steuerdraht) trennen.

Für garantierte Sicherheit Ihrer Installation müssen Sie:

- Gegenstände (Möbel, Stühle usw.) mindestens ca. 50 cm von der Vorderseite des Heizkörpers entfernt aufzustellen, damit die Luft unbehindert zirkulieren kann,
- mindestens 10 cm zwischen der Oberseite des Heizkörpers und einem Regalboden frei zu lassen,
- geeignete Befestigungsschrauben je nach Beschaffenheit der Wand zu verwenden.

FALLBEISPIEL EINES HEIZKÖRPERS:

BITTE BEACHTEN Der Heizkörper darf in keinem Fall mit der Versorgungseinheit oben installiert werden.

Darauf achten, dass die Unterseite des Heizkörpers mindestens 10 cm vom Boden liegt.

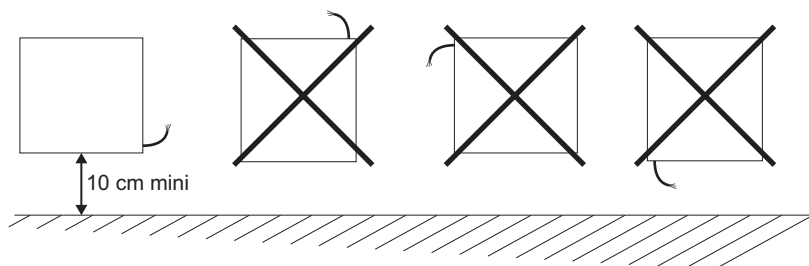
**FALLBEISPIEL EINES HANDTUCHTROCKNERS:**

BITTE BEACHTEN Der Handtuchtrockner darf in keinem Fall mit der Versorgungseinheit oben installiert werden.

Darauf achten, dass die Unterseite des Handtuchtrockners mindestens 15 cm vom Boden liegt.

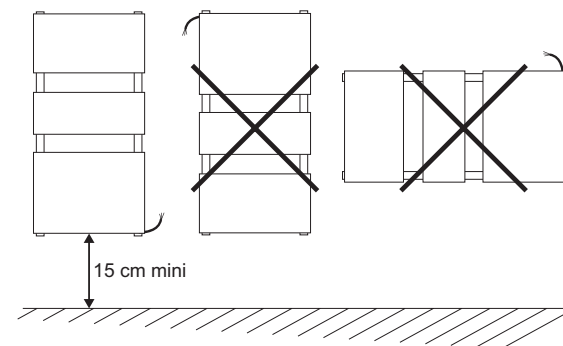

HINWEIS: Die elektrischen Heizkörper mit Handtuchtrockner können gefahrlos bedeckt werden. Um einen wirksamen Betrieb des Geräts zu gewährleisten sollten Sie es aber möglichst nicht ganz bedecken. Der Betrieb könnte nämlich vom internen Sicherheitsschalter unterbrochen werden, wenn die Temperatur zu hoch ansteigt.

2.2 Installationsort

Damit Sie den Heizkörper bestmöglich nutzen und optimalen Komfort genießen können, empfehlen wir Ihnen den Heizkörper möglichst in der Nähe von Zonen mit großem Wärmeverlust (Fenster, Türen usw.) zu installieren.

Eine komplette Montageanleitung finden Sie in der Verpackung des Heizkörpers.

2.3 Anschluss

Die technischen Merkmale des Heizkörpers finden Sie auf dem Typenschild. Bitte nehmen Sie zur Kenntnis, bevor Sie den Heizkörper installieren oder den Kundendienst anrufen.

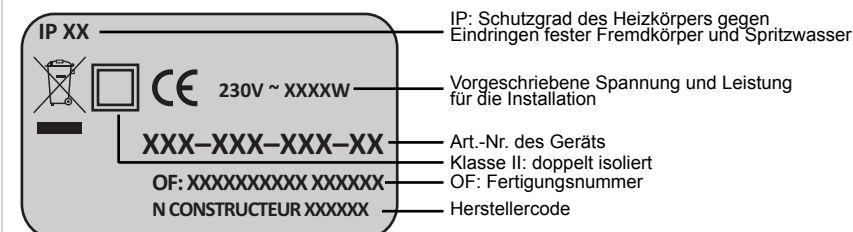

Für den Anschluss an das Stromnetz beachten Sie bitte Folgendes:

- die auf dem Typenschild angegebene Spannung.
- die konventionellen Farben:
 - Blau oder Grau: Nullleiter
 - Braun: Phase
 - Schwarz: Steuerdraht

ANSCHLUSSPRINZIP MIT STEUERDRAHT:

Der Heizkörper besitzt einen Steuerdraht für den Anschluss an eine Programmierereinheit (nicht im Lieferumfang enthalten).

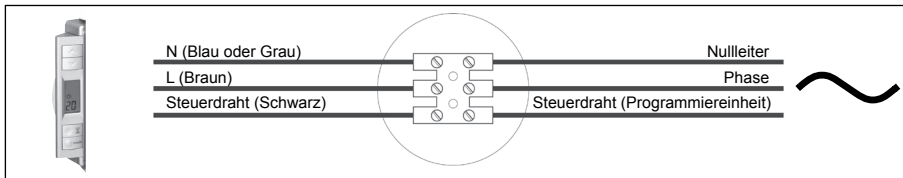

BITTE BEACHTEN:

Das Gerät besitzt eine integrierte elektronische Regelung. Bei Gebrauch mit einer Zentraleinheit mit Versorgungsspannungsunterbrechungen lehnen wir jegliche Haftung ab (Bitte lesen Sie die Anleitung Ihrer Zentraleinheit).

ANSCHLUSSPRINZIP OHNE STEUERDRAHT:

Wird die Steuerleitung nicht angeschlossen, muss er aus Sicherheitsgründen unbedingt isoliert werden. In keinem Fall darf er mit dem Schutzleiter verbunden werden.

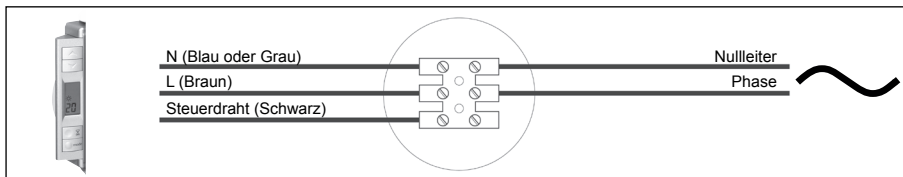

3. Gebrauch

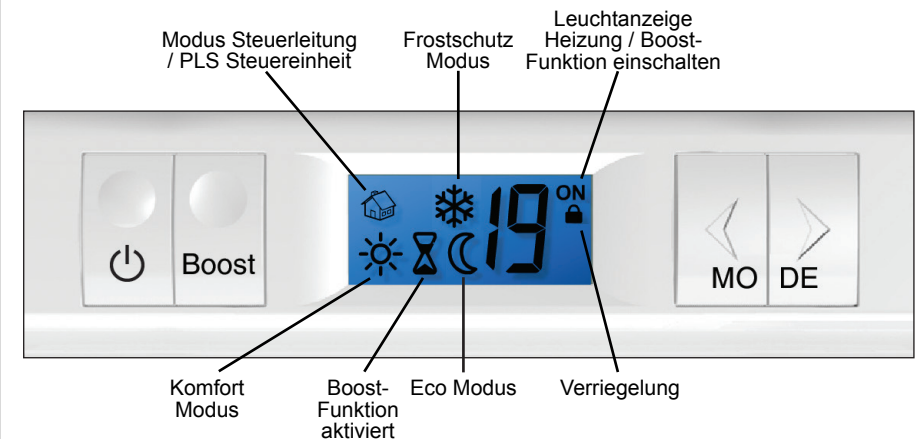
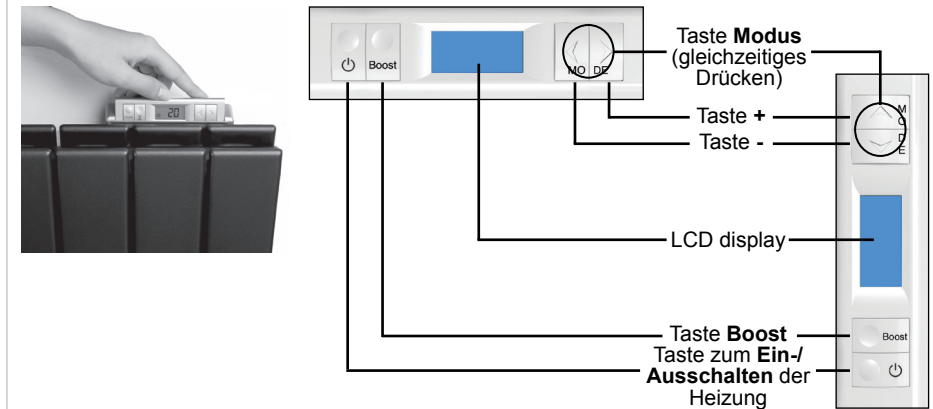

3.1 Beschreibung des Bediendisplays

Das Gerät umfasst eine integrierte Steuervorrichtung, mit der die Temperatur über einen Raumthermostat auf den gewünschten Wert geregelt wird.



In jeder Heizphase Ihres Geräts wird das Symbol **ON** angezeigt (die Umgebungstemperatur liegt unter der Solltemperatur).

3.2 Ein-/Ausschalten der Heizung

Drücken Sie die Taste , um die Heizfunktion Ihres Geräts einzuschalten.
Drücken Sie erneut die Taste , um die Heizfunktion wieder auszuschalten.
Das Symbol  wird auf dem Display angezeigt.

3.3 Auswahl der Betriebsart

Mit den Betriebsarten **KOMFORT**, **ECONOMY**, **FROSTSCHUTZ** wird die Temperatur auf Ihren Komfort oder Bedarf abgestimmt.

Im **AUTO**-Modus regelt der Thermostat die Temperatur entsprechend den Befehlen, die ihm von einer Steuerleitung oder einer PLS Steuereinheit (mit 6 Befehlen kompatibel) übermittelt werden.

Mit der **BOOST** Funktion kann das Gerät auf einen ununterbrochenen Heizbetrieb mit einer bis zu 90 Minuten einstellbaren Dauer geschaltet werden. Ausgelöst wird die Heizdauer täglich um die gleiche Zeit über die **BOOSTPROG** Funktion.

Durch gleichzeitiges Drücken der Tasten **+** und **-** können Sie zwischen den Betriebsarten wechseln.



KOMFORT-ANZEIGE

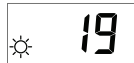

Diese Betriebsart ist für bewohnte Räume gedacht (Standardtemperatur: 19°C). Die Temperatur wird durch wiederholtes Drücken der Tasten **+** und **-** zwischen 7 und 28°C eingestellt.



ECO-ANZEIGE

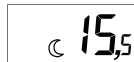
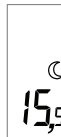

Diese Betriebsart ist für unbewohnte Räume gedacht. Sie wird ab 2 Stunden Abwesenheit empfohlen (Standardtemperatur: 15,5°C). Im **ECO** Modus entspricht die Standardtemperatur der automatisch um 3,5°C herabgesetzten **KOMFORT**-Temperatur.



FROSTSCHUTZ-ANZEIGE



Diese Betriebsart ist für längere Abwesenheitszeiten gedacht. Sie wird ab 24 Stunden Abwesenheit empfohlen (nicht einstellbare Temperatur: 7°C).



AUTO-ANZEIGE (PLS)

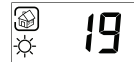

Das umrahmte Symbol bedeutet, dass das Gerät von einer PLS Steuereinheit (Prozessleitsystem) (nicht im Lieferumfang) gesteuert wird.



AUTO-ANZEIGE (STEUERDRAHT)



Das nicht umrahmte Symbol bedeutet, dass das Gerät über eine Programmierereinheit mit Steuerleitung* (nicht im Lieferumfang) gesteuert wird.

HINWEIS: Der von einer Programmierereinheit vorgegebene Modus Stopp Heizung oder Frostschutz ist vorrangig vor den oben beschriebenen Betriebsarten **KOMFORT**, **ECO** und **FROSTSCHUTZ**.

3.4 BOOST-Funktion





Mit dieser Funktion heizt das Gerät mit voller Leistung während einer einstellbaren Dauer. Mit der Taste  kann der Heizbetrieb bei voller Leistung in allen Betriebsarten außer im Modus **STOPP HEIZUNG** ausgelöst werden.

Die Symbole **ON** und  werden eingeblendet.

Sie können die Dauer durch wiederholtes Drücken der Taste **+** oder **-** schrittweise um jeweils 15 Minuten zwischen 15 und 90 Minuten einstellen.

Die Restzeit wird angezeigt und läuft bis zum Ende der gewählten Dauer ab.

Mit der Taste  können Sie diese Funktion jederzeit unterbrechen. Die Symbole **ON** und  werden angezeigt.



3.5 BOOSTPROG-Funktion

Mit dieser Funktion wird die tägliche **Boost** Auslösung auf eine feste Uhrzeit programmiert. Sobald sie einmal eingestellt ist, wird die **BOOSTPROG**-Funktion jeden Tag 30 Minuten vor der Uhrzeit gestartet, zu der sie zum ersten Mal aktiviert wurde.

Starten Sie die **BOOST** Funktion, indem Sie die Dauer einstellen (siehe Abschnitt 3.3). Halten Sie die Taste **Boost** 5 Sekunden lang gedrückt, bis das Symbol  blinkt.

Ihr Gerät schaltet automatisch jeden Tag für die mit der **BOOST**-Funktion eingestellte Dauer in den Heizbetrieb.

Die Restzeit wird angezeigt und läuft bis zum Ende der gewählten Dauer ab. Mit der Taste **Boost** können Sie diese Funktion jederzeit unterbrechen.

 blinkt und weist darauf hin, dass **BOOSTPROG** aktiviert ist. Um diese Funktion zu deaktivieren, drücken Sie die Taste  **HEIZUNG AUSSCHALTEN**.

| **HINWEIS:** Bei Stromausfall wird die Funktion **BOOSTPROG** deaktiviert.

3.6 Programmierfunktion (Auto-Modus)

BETRIEB MIT EINER PROGRAMMIEREINHEIT MIT STEUERLEITUNG

Mit einer Programmierereinheit mit Steuerleitung kann das Gerät aus der Ferne gesteuert werden. Die Programmierereinheit wird vom Gerät nach Anschluss an die Installation (siehe Abschnitt 2.3) automatisch erfasst.

BETRIEB MIT EINER PLS STEUEREINHEIT, HERSTELLEN/TRENNEN DER VERKNÜPFUNG MIT EINER PLS STEUEREINHEIT

Mit einer PLS (Prozessleitsystem) Programmierereinheit im X2D-Standard kann das Gerät aus der Ferne gesteuert werden.

Hierfür muss die PLS Interface-Kassette an die Stelle des Deckels eingesetzt werden

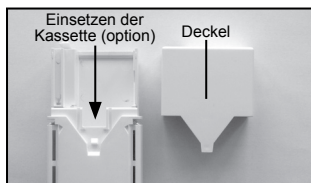



Drücken Sie unabhängig von der aktuellen Anzeige 10 Sekunden lang die Tasten **Boost** und **+**.

Das Symbol  erscheint und blinkt: Das Gerät wartet auf den Empfang eines Signals für die Verknüpfung mit einer PLS Steuereinheit (siehe Anleitung der Einheit zum Aktivieren der Aussendung des Verknüpfungssignals). Starten Sie den Verknüpfungsvorgang an der Steuereinheit und drücken Sie 1 Mal die Taste **Boost**.

 brennt nun stetig: Das Gerät ist jetzt mit der Sendeeinheit verknüpft. Um den Vorgang abzubrechen, drücken Sie die Tasten **Boost** und **+**.

Wenn das Gerät kein Signal von der PLS Steuereinheit findet, verlässt es den Verknüpfungsmodus nach 2 Minuten automatisch.

Um die Verknüpfung zwischen Ihrem Gerät und der PLS Steuereinheit zu trennen, drücken Sie unabhängig von der aktuellen Anzeige 10 Sekunden lang die Tasten **Boost** und **+**.

Das Symbol  blinkt. Drücken Sie 20 Sekunden lang die Taste **Boost** und lassen Sie sie los, wenn das Symbol schneller blinkt. Im Modus **AUTO** erscheint das Symbol . Das Gerät ist nun von der PLS Steuereinheit getrennt.

HINWEIS: Beim Trennungsvorgang darf die PLS Programmierereinheit sich nicht im Signalsendemodus befinden.

HINWEIS: Die Verknüpfung muss bei jedem Kassettenwechsel neu hergestellt werden.

3.7 Elektronische Verriegelung



Mit dieser Funktion kann ein ungewollter Eingriff am Bedienpaneel verhindert werden.

Verriegelt wird die Bedienung mit gleichzeitigem Druck auf die Tasten **+** und **-** während 5 Sekunden. Ein ungewollter Wechsel der Betriebsart oder der Soll-Temperatur ist nicht mehr möglich.

Das Symbol  wird eingeblendet.

Deaktiviert wird die Funktion mit gleichzeitigem Druck auf die Tasten **+** und **-** während 5 Sekunden. Das Symbol  erlischt.

| **HINWEIS:** Die Verriegelungsfunktion sperrt nicht den von einer Steuerleitung oder einer PLS Steuereinheit vorgegebenen Betriebsartwechsel.

3.8 Kalibrierung und Trennung der Temperaturen Komfort und Eco

Mit der Kalibrierung kann eine mögliche Abweichung zwischen der mit dem Heizbetrieb erreichten Raumtemperatur und der dem Thermostat vorgegebenen Soll-Temperatur korrigiert werden.

Sie können den Abweichungswert zwischen dem Messwert eines Raumthermostats und der im **KOMFORT** Modus erreichte Temperatur eingeben.

Halten Sie die Tasten **Boost** und **-** 5 Sekunden lang gedrückt. Auf dem Display erscheint „0“.

Mit der Taste **+** oder **-** kann die Messtemperatur am Thermostat zwischen **+** und **-** 5° C jeweils um 0,5° C geändert werden.

Drücken Sie nun die Taste **Boost** zur Funktion Verknüpfung/Trennung der Temperatur des Modus **ECO**.

Mit der Taste **+** oder **-** wählen Sie zwischen:

- **OF:** Im **ECO** Modus entspricht die Temperatur der automatisch um 3,5°C herabgesetzten **KOMFORT** Temperatur.

- **ON:** Die Temperatur des Modus **ECO** kann unabhängig von der Temperatur des Modus **KOMFORT** eingestellt werden. Im Modus **ECO** können Sie nun mithilfe der Tasten **+** und **-** die Temperatur in Schritten von 0,5° C erhöhen oder verringern.

Zum Verlassen drücken Sie die Taste **Boost**.

4. Pflegehinweise

Mit seinen ausgewählten Werkstoffen und seiner Oberflächenbehandlung ist das Gerät stoßfest und gegen Rost geschützt.

Mit einfacher Pflege Ihres Geräts können Sie seine lange Lebensdauer sicherstellen. Befolgen Sie hierzu folgende Empfehlungen:

- Reinigen Sie die Außenflächen des Geräts nicht mit scheuernden oder korrosiven Reinigungsmitteln, sondern möglichst mit lauwarmem Seifenwasser.
- Reinigen Sie das Gehäuse der Regeleinheit mit einem trockenen Tuch (ohne Lösungsmittel).

Pflege der Lüftungsöffnungen

Für ungestörten Betrieb ist dafür zu sorgen, dass die Lüftungsöffnungen unter dem Gehäuse auf der Rückseite des Geräts stets frei von Staub und anderen Verschmutzungen bleiben. Eventuelle Verschmutzungen müssen unbedingt sorgfältig beispielsweise mit einer Bürste entfernt werden.



5. Kundendienst und Gewährleistung

Kundendienst

Bei Betriebsausfällen oder Ersatzteilbedarf wenden Sie sich an Ihren Monteur oder Händler.

Für besseres Verständnis und eine schnelle Bearbeitung Ihrer Anfrage halten Sie bitte folgende Daten parat:

- die Angaben des Geräteschildes auf dem Heizkörper;
- die Artikelnummer des Heizkörpers, die mit dem Kaufdatum auf Ihrer Rechnung steht.

Gewährleistung

Es gelten die allgemeinen Verkaufs- und Lieferbedingungen für das jeweilige Land.

Der Heizkörper entspricht der EMV-Richtlinie: 2004/108/EG über die elektromagnetische Verträglichkeit von Geräten, der Niederspannungsrichtlinie: 2006/95/EG über elektrische Betriebsmittel zur Verwendung innerhalb bestimmter Spannungsgrenzen und den europäischen Normen EN 60.335.1, EN 60.335.2.30 und EN 60.335.2.43, einschließlich der Änderungen.

Die Garantie wird gegen Vorlage des datierten Kaufbelegs in Anspruch genommen. Die Kosten für Transport, Ausbau und Einbau des Heizkörpers werden von der Garantie nicht gedeckt.

Von der Garantie ausgeschlossen ist eine Benutzung, Inbetriebnahme, Installation oder Wartung, die gegen die gültige Norm im jeweiligen Einsatzland, gegen die anerkannten Fachregeln und gegen die Bedienungsanleitung des Herstellers verstößt.

Umweltschutzvorschriften

RoHS: Entspricht der Richtlinie 2011/65/EG

EEAG: Entspricht der Richtlinie 2012/19/EG



Entsorgung von Elektro- und Elektronik-Altgeräten. Dieses Symbol weist darauf hin, dass das Produkt nicht zusammen mit dem Hausmüll entsorgt werden darf. Es ist zur entsprechenden Sammelstelle zu bringen, die seine Weiterverwertung sicherstellt. Mit Ihrem Beitrag zur richtigen Entsorgung helfen Sie, Umwelt- und Gesundheitsgefahren zu verhindern.

IT**1 Presentazione**

1.1 Introduzione	66
1.2 Avvertenze	66
1.3 Presentazione del radiatore	68

2 Installazione dell'apparecchio

2.1 Avvertenze	69
2.2 Scelta della collocazione	71
2.3 Collegamento dell'apparecchio	71

3 Utilizzo del dispositivo

3.1 Presentazione dell'interfaccia di comando	73
3.2 Accensione/spengimento riscaldamento	74
3.3 Scelta della modalità di funzionamento	74
3.4 Funzione BOOST	75
3.5 Funzione BOOSTPROG	75
3.6 Funzione di programmazione (modalità Auto)	76
3.7 Blocco elettronico	77
3.8 Taratura ed eliminazione dell'associazione delle temperature Comfort e Eco	77

4 Consigli per la manutenzione 78**5 Servizi e garanzia** 79

1. Presentazione

1.1 Introduzione

Gentile Signora, Gentile Signore

La ringraziamo per aver scelto questo radiatore o scaldasalviette. Ci auguriamo che questo prodotto, progettato con la massima cura, conformemente alla nostra carta qualità, incontri la sua piena soddisfazione. Per poter sfruttare in modo completo tutte le funzionalità offerte, le consigliamo di leggere attentamente questo manuale d'istruzioni e di conservarlo vicino all'apparecchio.

La ringraziamo per la fiducia.

1.2 Avvertenze



ATTENZIONE (SCALDASALVIETTE) Per evitare che i bambini in più tenera età vadano incontro ad un qualunque pericolo, si raccomanda di installare questo scaldasalviette in modo tale che la barra riscaldante che si trova più in basso sia ad una distanza di almeno 600 mm dal pavimento.



ATTENZIONE (RADIATORE) Non coprire il radiatore per evitare il surriscaldamento.



ATTENZIONE (RADIATORE) Non sedersi sul radiatore.



Attenzione: superficie estremamente calda. Caution, hot surface.

ATTENZIONE - Alcune parti del prodotto possono diventare estremamente calde e provocare ustioni. È necessario prestare particolare attenzione in presenza di bambini e di persone vulnerabili.

Tenere a distanza i bambini di età inferiore a 3 anni, a meno che non siano sotto supervisione continua.

I bambini dai 3 agli 8 anni devono esclusivamente accendere o spegnere l'apparecchio, purché quest'ultimo sia stato posizionato o installato in una posizione normale prevista e purché i bambini siano sotto la supervisione o abbiano ricevuto istruzioni sull'utilizzo sicuro dell'apparec-

chio comprendendone bene i pericoli potenziali. I bambini dai 3 agli 8 anni non devono collegare, regolare o pulire l'apparecchio, né provvedere alla manutenzione prevista da parte dell'utente.

Questo apparecchio può essere utilizzato da bambini a partire da 8 anni e da persone con capacità fisiche, sensoriali o mentali limitate o con esperienza e conoscenza insufficienti, a condizione che questi vengano correttamente sorvegliati o siano stati istruiti in merito all'utilizzo sicuro dell'apparecchio stesso, avendo compreso i relativi rischi. I bambini non devono giocare con l'apparecchio. Le operazioni di pulizia e di manutenzione spettanti all'utilizzatore non devono essere effettuate da bambini senza supervisione.

I radiatori scaldasalviette devono essere utilizzati conformemente all'uso al quale sono destinati e non come mensole, sedie, giochi, scale...

Il dispositivo deve essere collegato o allacciato esclusivamente da una persona autorizzata, in base alle regole e alle normative vigenti.

È protetto contro le proiezioni d'acqua e può essere installato in una stanza da bagno, purché gli organi di regolazione elettrica non possano essere toccati da una persona che utilizzi la vasca da bagno o la doccia.

L'alimentazione elettrica deve essere protetta tramite un dispositivo differenziale a corrente residua (DDR) assegnato al positivo, pari a 30 mA, in particolare nel caso di installazione in un locale che contenga una vasca da bagno o una doccia.

IMPORTANTE Se il cavo di alimentazione è danneggiato, deve essere sostituito dal fabbricante, dal suo servizio post-vendita o da persone parimenti qualificate, per evitare un qualsiasi pericolo.

IMPORTANTE Il radiatore non deve essere posizionato appena sotto una presa di corrente.

IMPORTANTE L'apparecchio non è adatto all'utilizzo ad altitudini superiori a 2000 m.

Questo apparecchio di riscaldamento è riempito con una quantità precisa di olio speciale.

Eventuali riparazioni per le quali è necessario aprire il serbatoio dell'olio devono essere effettuate esclusivamente dal fabbricante o dal suo servizio post-vendita, che è buona norma contattare in caso di perdite di olio.

Quando l'apparecchio di riscaldamento viene eliminato con i rifiuti, bisogna attenersi alle normative riguardanti lo smaltimento degli oli.

Prima di qualsiasi operazione di manutenzione, assicuratevi di spegnere l'apparecchio premendo il pulsante .

1.3 Presentazione del radiatore

Questo apparecchio elettrico a circolazione di fluido è consegnato già pronto per l'uso.

L'apparecchio è chiuso con un tappo e riempito in fabbrica con un olio minerale termico ad elevate prestazioni.

Questo fluido, elaborato appositamente per questo impiego, non necessita di alcuna manutenzione particolare.

Da quando l'apparecchio inizia a riscaldarsi, si possono constatare fenomeni diversi da quelli generati da un riscaldamento elettrico convenzionale:

- la resistenza elettrica riscalda il fluido, che inizia gradualmente a circolare in modo naturale all'interno del radiatore.

- le caratteristiche del fluido fanno sì che la temperatura di superficie del radiatore raggiunga un livello ottimale trascorsi circa 10 minuti, tempo che varia in base ai modelli e alla temperatura ambiente della stanza nel momento in cui l'apparecchio inizia a riscaldarsi.

- questo principio di funzionamento garantisce la costanza e la durata del calore emesso, anche quando la resistenza non è più alimentata elettricamente.

2. Installazione dell'apparecchio

2.1 Avvertenze

Il cavo flessibile montato in fabbrica sul dispositivo è progettato per essere collegato alla rete tramite una scatola di connessione che dovrà essere posizionata dietro il dispositivo stesso, senza interporre una presa di corrente.

In cucina o in bagno, la scatola di connessione deve essere posizionata ad almeno 25 cm dal pavimento.

Oltre alle regole a cui attenersi elencate in questo manuale, l'installazione deve essere conforme alle norme europee e francesi in vigore, come la norma CEI 60364.7.701 e NF C 15-100, come pure alle regole dell'arte.

Per i paesi diversi dalla Francia, l'installazione deve essere conforme alle normative in vigore e alle regole dell'arte del paese nel quale l'apparecchio è messo in funzione.

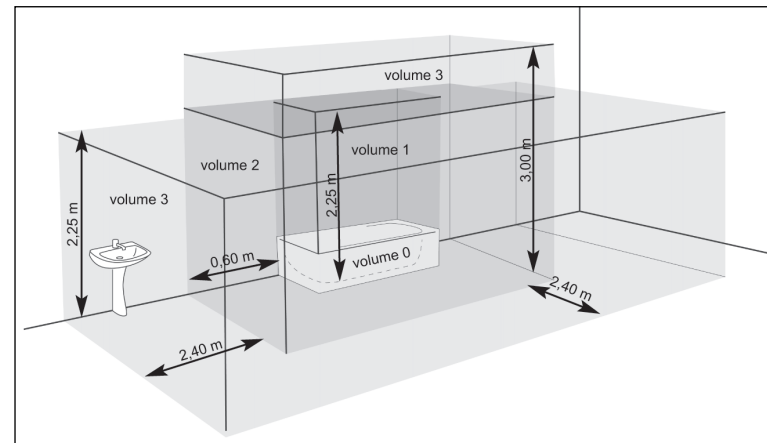

IMPORTANTE L'esempio qui illustrato riguarda solo il caso di una vasca da bagno. Per quanto riguarda altre situazioni è necessario consultare obbligatoriamente il vostro installatore.

IMPORTANTE L'installazione deve essere dotata di un dispositivo di interruzione onnipolare che abbia una distanza di apertura dei contatti di almeno 3 mm.

ATTENZIONE:

Interrompere sempre l'alimentazione (interruttore automatico + filo pilota) prima di effettuare una qualsiasi operazione di collegamento.

Per garantire un'installazione sicura, si deve:

- disporre qualunque oggetto (mobili, sedie...) ad una distanza di almeno 50 cm dalla parte anteriore dell'apparecchio, per favorire la circolazione dell'aria,
- lasciare almeno 10 cm di spazio tra la parte superiore dell'apparecchio ed una mensola,
- impiegare un sistema di fissaggio adatto al tipo di muro.

CASO DI UN RADIATORE:

IMPORTANTE Questo radiatore non deve mai essere installato con la centralina d'alimentazione in posizione alta.

Posizionare la parte inferiore del radiatore ad almeno 10 cm dal pavimento.

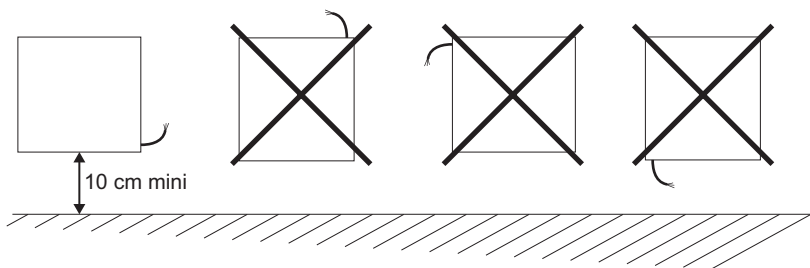
**CASO DI UNO SCALDASALVIETTE:**

IMPORTANTE Questo scaldasalviette non deve mai essere installato con la centralina d'alimentazione in posizione alta.

Posizionare la parte inferiore dello scaldasalviette ad almeno 15 cm dal pavimento.

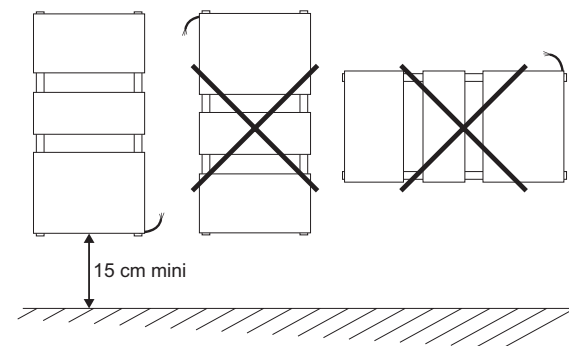

ATTENZIONE: I radiatori scaldasalviette elettrici sono progettati per essere coperti senza alcun rischio. Per garantire un funzionamento efficace del vostro apparecchio, raccomandiamo tuttavia di non coprirlo integralmente. A causa del conseguente innalzamento della temperatura e grazie al fusibile interno, in questi casi il radiatore può smettere di funzionare.

2.2 Scelta della collocazione

Per sfruttare al meglio l'apparecchio e per un comfort ottimale, raccomandiamo di effettuare l'installazione se possibile nelle vicinanze di zone a forte dispersione (finestre, porte, ecc.).

L'imballaggio dell'apparecchio contiene un manuale d'installazione completo.

2.3 Collegamento dell'apparecchio

Le caratteristiche tecniche del radiatore sono riportate sull'etichetta segnaletica. Prendete nota di tali caratteristiche prima dell'installazione dell'apparecchio e prima di qualsiasi richiesta d'intervento del Servizio Post-Vendita.

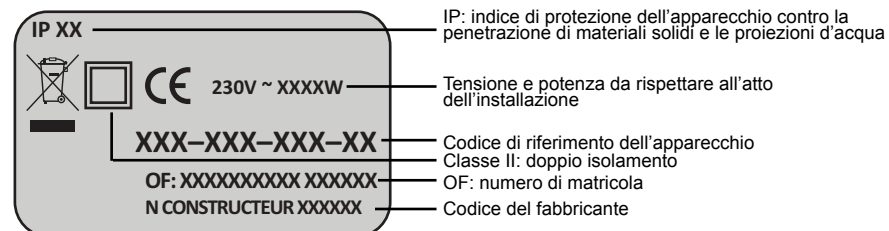

Il collegamento alla rete elettrica deve essere effettuato rispettando:

- la tensione indicata sull'etichetta segnaletica ;
- i colori convenzionali:
 - blu o grigio: neutro
 - marrone: fase
 - nero: filo pilota

PRINCIPIO DI COLLEGAMENTO CON FILO PILOTA:

L'apparecchio è dotato di un filo pilota che gli consente di collegarsi ad una centralina di programmazione filo pilota (non fornita con l'apparecchio).

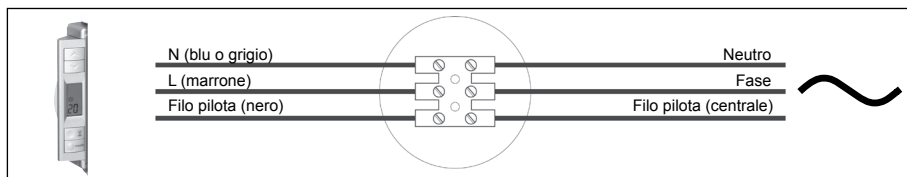

NOTA:

Questo apparecchio è dotato di regolazione elettronica integrata; decliniamo ogni responsabilità in caso di utilizzo con centraline di comando tramite interruzione della tensione d'alimentazione (consultare le istruzioni della centralina)

PRINCIPIO DI COLLEGAMENTO SENZA FILO PILOTA:

Se il filo pilota non è collegato, per ragioni di sicurezza è necessario isolarlo. Non deve essere in nessun caso collegato alla terra.

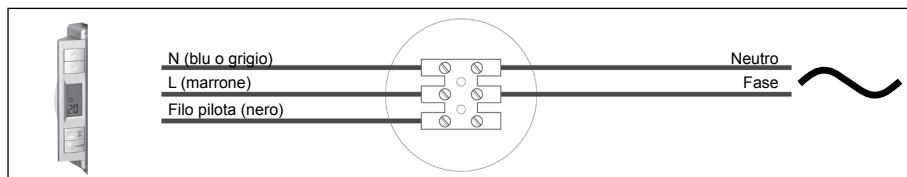

3. Utilizzo del dispositivo

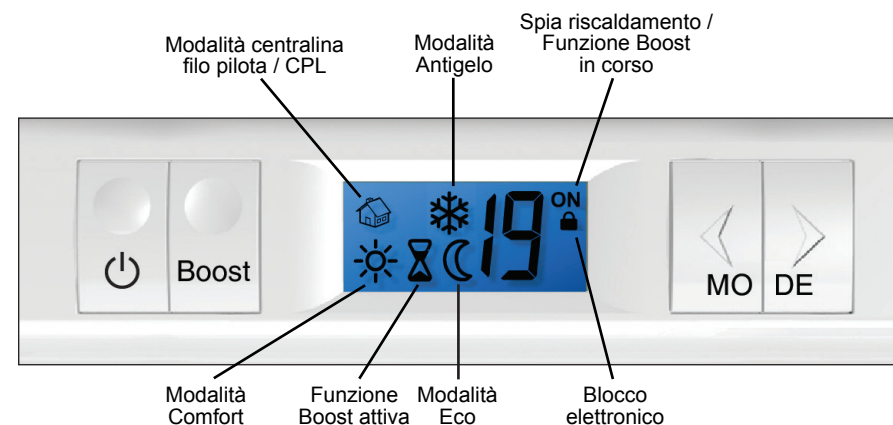
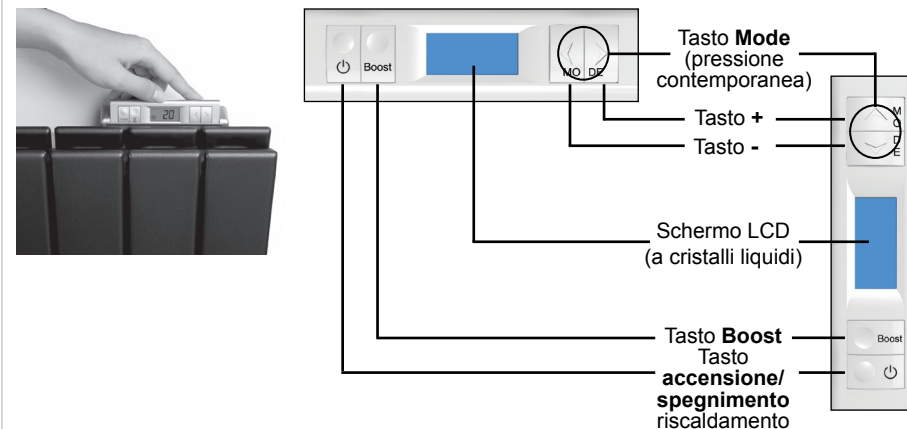

3.1 Presentazione dell'interfaccia di comando

Il vostro apparecchio è dotato di un dispositivo di comando integrato che gli consente di regolare la temperatura desiderata grazie al suo termostato ambiente.



L'indicatore **ON** è visualizzato in ogni fase di riscaldamento dell'apparecchio (la temperatura ambiente è inferiore alla temperatura programmata richiesta al termostato).

3.2 Accensione/spengimento riscaldamento

Premere il pulsante  avviare il riscaldamento dell'apparecchio.
Premere nuovamente il pulsante  per passare in modalità fermo riscaldamento. Sullo schermo appare l'icona .

3.3 Scelta della modalità di funzionamento

L'apparecchio assicurerà un livello di comfort adatto alle vostre necessità grazie alle sue modalità di funzionamento **COMFORT**, **ECO**, **ANTIGELO**.

La modalità automatica consente al termostato di eseguire la regolazione sulle modalità ricevute tramite una centralina filo pilota o una centralina CPL (compatibile 6 comandi).

La funzione **BOOST** consente un riscaldamento ininterrotto dell'apparecchio per una durata regolabile fino a 90 minuti. Questa funzione si può far scattare ogni giorno alla stessa ora grazie alla funzione **BOOSTPROG**.

Il passaggio da una modalità all'altra si effettua premendo contemporaneamente i pulsanti + e -.



È la modalità da usare se la stanza è occupata (temperatura predefinita : 19°C). La temperatura è parametrizzabile da 7 a 28°C premendo consecutivamente i tasti + e -.



È la modalità da usare se la stanza è vuota. Consigliata in caso di assenza dalla stanza superiore alle 2 ore (temperatura di default: 15,5°C). La temperatura della modalità **ECO** è determinata di default sulla base della temperatura scelta in modalità **COMFORT**, abbassata automaticamente di 3,5°C.



È la modalità da usare in caso di assenza prolungata. Consigliata in caso di assenza superiore alle 24 ore (temperatura non parametrizzabile: 7 °C).



INDICATORE DI MODALITÀ AUTO (PLC)



Quando il simbolo è incorniciato, questo sta a significare che l'apparecchio è comandato da una centralina Corrente Portante on Line (non in dotazione).



INDICATORE DI MODALITÀ AUTO (FILO PILOTA)



Quando il simbolo non è incorniciato, l'apparecchio è comandato da una centralina di programmazione Filo Pilota (non in dotazione).

ATTENZIONE: Una modalità fermo **RISCALDAMENTO** o **ANTIGELO** proveniente da una centralina di programmazione ha la priorità rispetto alle modalità di funzionamento **COMFORT**, **ECO** e **ANTIGELO** sopra descritte.

3.4 Funzione BOOST



Questa funzione consente il riscaldamento del vostro apparecchio alla potenza massima per una durata di tempo regolabile. Premendo il tasto **Boost**, tale modalità può essere attivata a partire da qualsiasi altra modalità, fatta eccezione per la modalità fermo riscaldamento.

Quando è attivata, si visualizzano i simboli **ON** e .

Potete regolare la durata ad intervalli di 15 minuti, a partire da 15 minuti per arrivare fino a 90 minuti, premendo consecutivamente i tasti + o -.

Il tempo residuo è visualizzato e scorre sullo schermo fino alla fine della durata selezionata.

Potete interrompere questa funzione in qualunque momento premendo il tasto **Boost**. I simboli **ON** e  scompaiono.

3.5 Funzione BOOSTPROG

Questa funzione consente di ripetere quotidianamente un timer ad un orario prefissato. Una volta impostata, la funzione **BOOSTPROG** si attiverà ogni giorno 30 minuti prima dell'orario a cui sarà stata attivata per la prima volta.

Lanciare la funzione **BOOST** regolando la sua durata (vedere capitolo 3.3). Mantenere poi premuto il tasto **Boost** per 5 secondi fino a quando il  non inizia a lampeggiare.

L'apparecchio si scalderà automaticamente in funzionamento forzato tutti i giorni per la durata selezionata con la funzione **BOOST**.

Il tempo residuo è visualizzato e scorre sullo schermo fino alla fine della durata selezionata. Potete interrompere la funzione **TIMER** premendo il tasto **Boost**.

 lampeggia indicando che la funzione **BOOSTPROG** è attiva. Per disattivare questa funzione, premere il pulsante  per passare in modalità **FERMO RISCALDAMENTO**.

ATTENZIONE: La funzione **BOOSTPROG** viene disattivata in caso di interruzione della corrente.

3.6 Funzione di programmazione (modalità Auto)

FUNZIONAMENTO CON UNA CENTRALINA DI PROGRAMMAZIONE FILO PILOTA

L'apparecchio può essere comandato a distanza da una centralina di programmazione Filo Pilota. L'apparecchio, una volta collegato a questa installazione (vedere capitolo 2.3), riconosce automaticamente questa centralina.

FUNZIONAMENTO CON UNA CENTRALINA DI PROGRAMMAZIONE CPL, ASSOCIAZIONE / ELIMINAZIONE DELL'ASSOCIAZIONE CPL

L'apparecchio può essere comandato a distanza grazie a una centralina di programmazione CPL (corrente portante on line) che segue lo standard X2D.

A tale scopo, è necessario inserire la cassetta interfaccia Corrente Portante on line al posto del coperchio e nella stessa posizione.

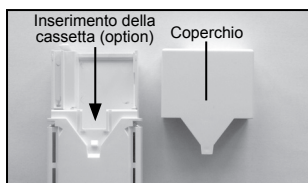



A prescindere da quanto visualizzato sullo schermo, premere per 10 secondi i pulsanti **Boost** e **+**.

Comparirà il simbolo lampeggiante : l'apparecchio è in attesa di ricezione di un segnale di associazione ad una centralina CPL (consultare il manuale d'istruzione della centralina per attivare l'emissione del segnale di associazione). Lanciare la procedura di associazione sulla centralina, quindi premere 1 volta il pulsante **Boost**.

 diventa fisso: l'apparecchio è d'ora in poi associato a questa centralina trasmittitrice. Per uscire dalla procedura, premere i pulsanti **Boost** e **+**.

Se l'apparecchio non trovasse il segnale CPL, dopo 2 minuti uscirà automaticamente dalla modalità associazione.

Per eliminare l'associazione dell'apparecchio alla centralina CPL, premere per 10 secondi i pulsanti **Boost** e **+**, a prescindere da quanto visualizzato sullo schermo.

Il simbolo  lampeggia. Premere per 20 secondi il pulsante **Boost** fino a farlo lampeggiare più velocemente, quindi rilasciare il pulsante. In modalità **AUTO** compare il simbolo : l'apparecchio d'ora in poi non è più associato alla centralina CPL.

ATTENZIONE: La centralina di programmazione CPL non deve trovarsi in posizione di trasmissione segnale durante questa eliminazione dell'associazione.

ATTENZIONE: È necessario procedere nuovamente con l'associazione ogni volta che si cambia la cassetta.



3.7 Blocco elettronico

Questa funzione consente di impedire ogni intervento inopportuno sulla tastiera di comando.

Premendo contemporaneamente i tasti **+** e **-** per 5 secondi, si attiva il blocco dei tasti e viene quindi reso impossibile un qualunque cambio involontario di modalità o di temperatura programmata.

Se si attiva il blocco elettronico appare il simbolo .

Per disattivare questa funzione, tenete premuti i due tasti **+** e **-** contemporaneamente per 5 secondi. Il simbolo  scompare.

ATTENZIONE: Questa funzione non impedisce i cambi di modalità trasmessi da una centralina Filo Pilota o CPL.

3.8 Taratura ed eliminazione dell'associazione delle temperature Comfort e Eco

La taratura consente di correggere una possibile differenza tra la temperatura raggiunta nella stanza grazie al riscaldamento dell'apparecchio e la temperatura programmata richiesta al termostato.

Così facendo, potete indicare la differenza tra la temperatura misurata da un termometro nella stanza e la temperatura raggiunta in modalità **COMFORT**.

Tenere premuti i pulsanti **Boost** e **-** per 5 secondi. Sullo schermo compare «0».

Così facendo, il termostato autorizza la modifica della temperatura misurata di $\pm 0,5^{\circ}\text{C}$, ad intervalli di $0,5^{\circ}\text{C}$, premendo i tasti **+** o **-**.

Premere quindi il pulsante **Boost** per passare alla funzione associazione/eliminazione dell'associazione della temperatura della modalità **ECO**.

Premendo i tasti **+** o **-**, potete scegliere:

- **OF:** La temperatura della modalità **ECO** è determinata dalla temperatura scelta in modalità **COMFORT**, abbassata automaticamente di $3,5^{\circ}\text{C}$.

- **ON:** La temperatura della modalità **ECO** può essere regolata indipendentemente dalla temperatura della modalità **COMFORT**. In modalità **ECO** è possibile premere i pulsanti **+** e **-** per aumentare o ridurre la temperatura di $0,5^{\circ}\text{C}$ alla volta.

Uscite dalla funzione premendo il tasto **Boost**.

4. Consigli per la manutenzione

La scelta dei migliori materiali e la qualità del trattamento superficiale proteggono il vostro apparecchio dalla corrosione e dagli urti.

Per garantire all'apparecchio la massima durata di vita con una manutenzione minima, raccomandiamo di attenervi ai seguenti consigli:

- Per la manutenzione delle pareti esterne dell'apparecchio, non utilizzate prodotti abrasivi o corrosivi, ma servitevi piuttosto di acqua saponata tiepida.
- Per il corpo della scatola di regolazione, utilizzate un panno asciutto (senza solventi).

Manutenzione dei fori di aerazione

Per garantire un funzionamento regolare, è indispensabile assicurarsi che i fori di aerazione situati sotto la scatola posizionata dietro l'apparecchio non siano mai otturati da accumuli di polvere o altro. Dovesse verificarsi questa evenienza, è assolutamente necessario pulirli accuratamente, utilizzando ad esempio una spazzola.



5. Servizi e garanzia

Servizio post-vendita

In caso di mancato funzionamento o di necessità di pezzi di ricambio, vi preghiamo di contattare il vostro tecnico installatore o il rivenditore.

Prima di tutto, per permettere una corretta comprensione e una rapida presa in carico del problema, assicuratevi di aver preso nota:

- degli elementi indicati sull'etichetta segnaletica dell'apparecchio
- del codice di riferimento commerciale indicato sulla fattura d'acquisto datata.

Garanzia

(Vedere le condizioni generali di vendita relative al proprio paese)

Il corpo riscaldante del radiatore elettrico è garantito per 5 anni contro ogni difetto di fabbricazione a decorrere dalla data di acquisto, gli altri componenti sono invece garantiti 2 anni.

L'apparecchio è conforme alla direttiva CEM: 2004/108/CE relativa alla compatibilità elettromagnetica della attrezzature, alla direttiva sulla bassa tensione: 2006/95/CE sul materiale elettrico destinato ad un uso entro certi limiti di tensione, e alle norme europee EN 60.335.1, EN 60.335.2.30 e EN 60.335.2.43, compresi i successivi emendamenti.

La garanzia è presa in conto previa presentazione del titolo di acquisto con data. Le spese di trasporto, smontaggio e rimontaggio del radiatore sono escluse dalla garanzia.

La garanzia non si applica in particolare in caso di condizioni di avviamento, installazione o manutenzione non conformi alla normativa in vigore nel paese, alle regole dell'arte e al manuale d'uso.

Normativa ambientale

ROHS: conforme alla direttiva 2011/65/CE

DEEE: conforme alla direttiva 2012/19/UE



Smaltimento degli apparecchi elettrici ed elettronici al termine del ciclo di vita. Questo simbolo indica che il prodotto non deve essere smaltito insieme ai normali rifiuti domestici. Deve essere consegnato a un centro di raccolta appropriato che si incaricherà del riciclaggio. Sincerandosi del corretto smaltimento del prodotto, si aiuta a prevenire conseguenze potenzialmente negative per l'ambiente e la salute umana.

ES**1 Presentación**

1.1 Introducción	82
1.2 Advertencias	82
1.3 Presentación del radiador	84

2 Instalación de su radiador

2.1 Advertencias	85
2.2 Selección de la ubicación	87
2.3 Conexión del radiador	87

3 Uso de su radiador

3.1 Presentación de la interfaz de mando	89
3.2 Arranque/parada de calefacción	90
3.3 Elección del modo de funcionamiento	90
3.4 Función BOOST	91
3.5 Función BOOSTPROG	91
3.6 Función de programación (modo Auto)	92
3.7 Bloqueo electrónico	93
3.8 Calibración y desasociación de las temperaturas Confort y Eco	93

4 Consejos de mantenimiento 94**5 Servicios y garantía** 95

1. Presentación

1.1 Introducción

Estimado cliente:

Le damos las gracias por haber elegido este radiador o este secatoallas fabricado con el máximo cuidado, de acuerdo con nuestra carta de calidad, y esperamos que le proporcione total satisfacción. Para disfrutar plenamente de todas sus posibilidades, le invitamos a leer atentamente estas instrucciones y a conservarlas cerca de su aparato.

Gracias por su confianza.

1.2 Advertencias



ADVERTENCIA (SECATOALLAS): Por motivos de seguridad, se recomienda instalar el secatoallas fuera del alcance de los niños. La parte inferior del equipo debería colocarse como mínimo a 600 mm del suelo.



ADVERTENCIA (RADIADOR): Para evitar el sobrecalentamiento, no cubra el aparato de calefacción.



ADVERTENCIA (RADIADOR): No se sienta sobre el aparato de calefacción.



Atención, superficie muy caliente. Caution, hot surface.

ATENCIÓN - Algunas partes de este producto pueden calentarse mucho y provocar quemaduras. Preste especial atención cuando haya niños o personas vulnerables cerca del aparato.

Es recomendable asegurarse de que los niños menores de 3 años se mantengan alejados, salvo que estén bajo una supervisión constante.

Los niños de entre 3 y 8 años pueden exclusivamente poner el aparato en marcha y detenerlo, siempre que el

aparato esté ubicado o instalado en la posición normal para la que está diseñado y que los niños estén debidamente supervisados o hayan recibido instrucciones sobre la utilización del aparato con total seguridad, y que sean conscientes de los riesgos potenciales que entraña. Los niños de entre 3 y 8 años no deben enchufar, ajustar ni limpiar el aparato, ni realizar el mantenimiento que debe realizar el usuario.

Este aparato pueden utilizarlo niños de al menos 8 años y personas que tengan las capacidades físicas, sensoriales o mentales disminuidas o que no tengan experiencia ni conocimientos siempre que estén siempre bajo supervisión o si se les han dado instrucciones relativas al uso del aparato con seguridad y si comprenden los riesgos potenciales. No permita que los niños jueguen con el aparato. La limpieza y el mantenimiento del usuario no deben realizarlos niños sin la debida supervisión.

Los radiadores secatoallas deben utilizarse conforme al uso previsto y no como consola, silla, juego, escalera, etc.

Este aparato solo deberá ser conectado o enchufado por una persona debidamente cualificada y siempre de acuerdo con la legislación y la normativa vigentes.

Está protegido contra las proyecciones de agua y puede instalarse en un cuarto de baño, siempre y cuando los dispositivos de regulación eléctrica queden fuera del alcance de una persona que utilice la bañera o la ducha.

La alimentación eléctrica debe protegerse mediante dispositivo diferencial residual de corriente asignada de 30 mA como máximo, especialmente en caso de una instalación en un local equipado con bañera o ducha.

IMPORTANTE Si el cable de alimentación está dañado, deberá ser reemplazado por el fabricante, por su servicio posventa o por una persona con una cualificación similar para evitar cualquier peligro.

IMPORTANTE No instalar el radiador justo debajo de un enchufe.

IMPORTANTE Este aparato no está diseñado para utilizarse en altitudes superiores a los 2000 metros.

Este dispositivo de calefacción se ha llenado con una cantidad precisa de aceite especial.

Las reparaciones que requieran la apertura del depósito deberán ser realizadas exclusivamente por el fabricante o su servicio posventa, el cual deberá ser contactado en caso de pérdidas de aceite.

Cuando deseches este dispositivo de calefacción respete las normativas sobre eliminación del aceite.

Antes de realizar ninguna operación de mantenimiento, no olvide apagar el aparato, pulsando el botón .

1.3 Presentación del radiador

Este aparato eléctrico de fluido circulante se suministra listo para usar. Viene de fábrica obturado y lleno de aceite mineral térmico de alto rendimiento.

Este fluido, especialmente elaborado para este uso, no requiere ningún cuidado particular.

Desde el calentamiento del radiador constatará fenómenos diferentes de los producidos por la calefacción eléctrica convencional:

- la resistencia eléctrica calienta el fluido que, de manera natural y progresiva, comienza a circular por el interior del radiador;
- las propiedades del fluido hacen que la temperatura de superficie del radiador alcance un nivel óptimo sólo al cabo de 10 minutos aproximadamente, dependiendo de los modelos y de la temperatura ambiente de la estancia durante el calentamiento del radiador;
- este principio de funcionamiento garantiza la constancia y duración del calor emitido, incluso cuando deje de alimentarse la resistencia.

2. Instalación de su radiador

2.1 Advertencias

El cable flexible montado originalmente en el radiador debe conectarse a la red eléctrica mediante una caja de conexión que deberá colocarse detrás del radiador, sin pasar por una toma de corriente.

En una cocina o en un cuarto de baño, la caja de conexión deberá colocarse a una distancia mínima de 25 cm del suelo.

Las reglas indicadas en este manual deben respetarse, si bien por encima de éstas la instalación debe estar conforme a las normas europeas y francesas vigentes, tales como CEI 60364.7.701 y NF C15-100, y a las reglas de oficio.

Para los demás países distintos de Francia, la instalación debe cumplir con la normativa vigente del país en el que se realice.

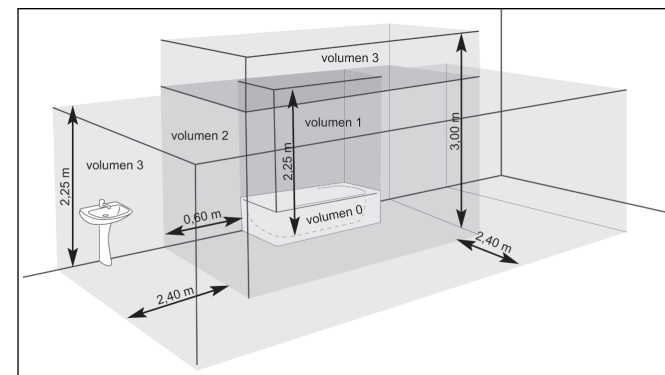

IMPORTANTE El ejemplo que se muestra aquí se refiere solamente al caso de una bañera. Para los demás tipos de equipamiento de cuarto de baño, consulte con su instalador.

IMPORTANTE L'installazione deve essere dotata di un dispositivo di interruzione onnipolare che abbia una distanza di apertura dei contatti di almeno 3 mm.

ATENCIÓN:

Proceda siempre a cortar la alimentación eléctrica (disyuntor + cable piloto) antes de realizar cualquier operación de conexión.

Para garantizar la seguridad de su instalación, debe:

- colocar los objetos (muebles, sillas, etc.) a una distancia mínima de 50 cm de la parte delantera del radiador para facilitar la circulación del aire,
- dejar una distancia mínima de 10 cm entre la parte superior del radiador y una repisa,
- utilizar un sistema de fijación adecuado al tipo de pared.

CASO DE UN RADIADOR:

IMPORTANTE Este radiador no debe instalarse nunca con su caja de alimentación en una posición alta.

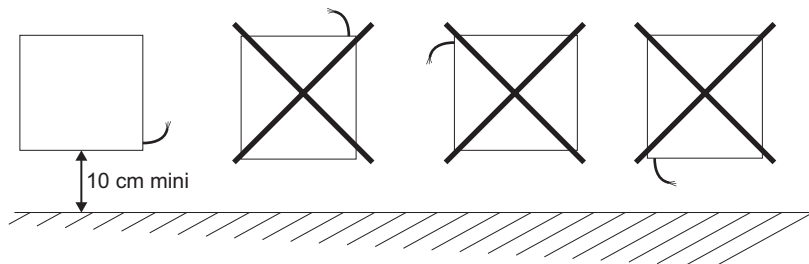

Colocar la parte inferior del radiador a 10 cm del suelo como mínimo.

CASO DE UN SECATOALLAS:

IMPORTANTE Este secatoallas no debe instalarse nunca con su caja de alimentación en una posición alta.

Colocar la parte inferior del secatoallas a 15 cm del suelo como mínimo.

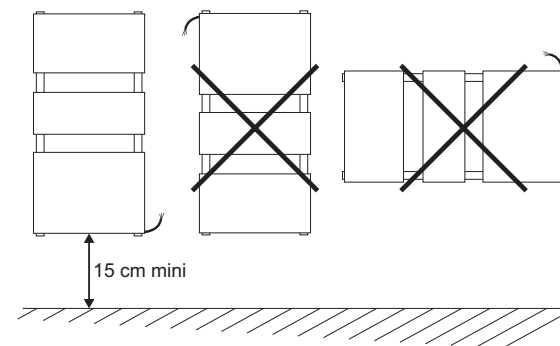

NOTA: Los radiadores secatoallas eléctricos se han diseñado para ser cubiertos sin peligro. Sin embargo, para garantizar un funcionamiento eficaz de su aparato, se recomienda no cubrirlo completamente. En caso de aumento de la temperatura, el cortacircuitos interno puede interrumpir su funcionamiento.

2.2 Selección de la ubicación

Para disfrutar plenamente de su radiador y para un mayor confort se recomienda instalar el radiador cerca de puntos con pérdidas de calor elevadas (ventanas, puertas, etc.).

En el embalaje del aparato encontrará unas instrucciones de montaje completas.

2.3 Conexión del radiador

Las características técnicas de este radiador figuran en la etiqueta de características.

Consúltela antes de proceder con la instalación y de solicitar una intervención del servicio posventa.

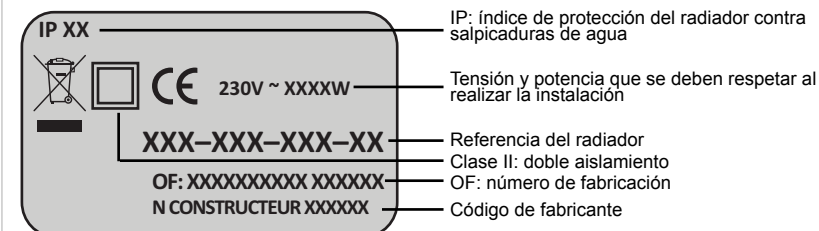

La conexión a la red eléctrica debe realizarse respetando:

- la tensión indicada en la etiqueta de características;
- el código de colores para instalaciones eléctricas:
 - azul o gris: neutro
 - marrón: fase
 - negro: cable piloto

PRINCIPIO DE CONEXIÓN CON CABLE PILOTO:

Su radiador está dotado de un cable piloto que le permite conectarse a una unidad programable por cable piloto (no suministrada con el aparato).

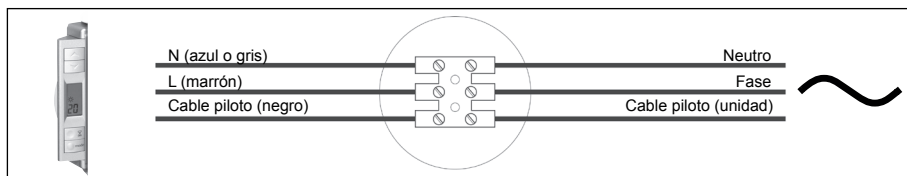

NOTA:

Este aparato incorpora un dispositivo de regulación electrónica. Declinamos cualquier responsabilidad en caso de uso con centrales de control mediante corte de tensión de la alimentación (consultar instrucciones de su central).

PRINCIPIO DE CONEXIÓN SIN CABLE PILOTO:

Si el cable piloto no está conectado, es obligatorio aislarlo por motivos de seguridad. No debe conectarse a tierra en ningún caso.

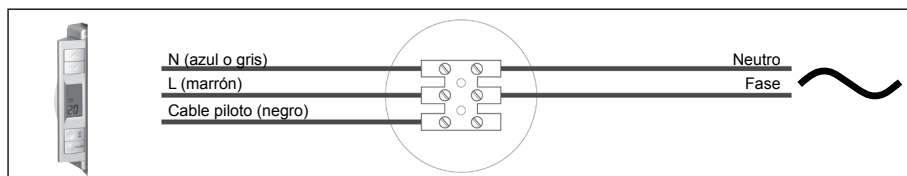

3. Uso de su radiador

3.1 Presentación de la interfaz de mando

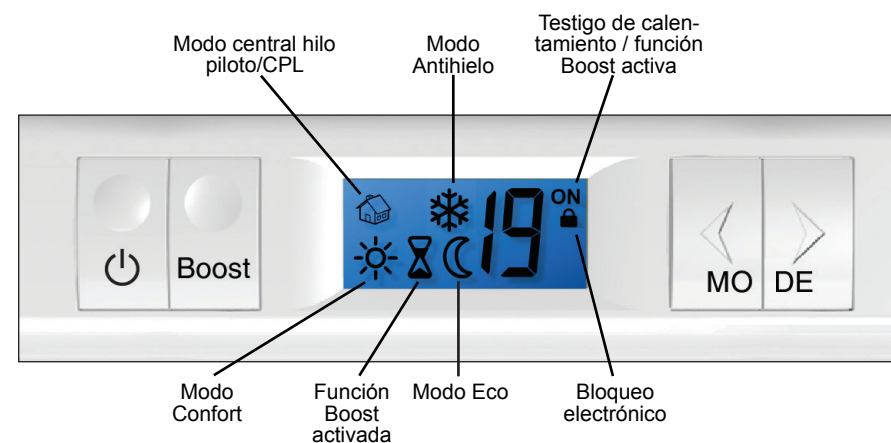
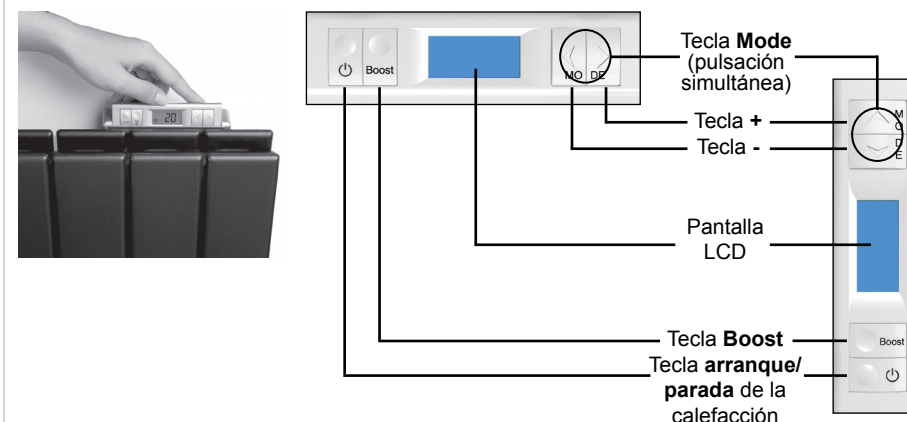

Su aparato está equipado con un dispositivo de control integrado que le permite regular la temperatura deseada gracias a su termostato de ambiente.



El indicador **ON** se enciende durante las fases de calentamiento del aparato (la temperatura ambiente es inferior a la temperatura de referencia que se pide al termostato).

3.2 Arranque/parada de calefacción

Pulse la tecla  para que el aparato comience a calentar.

Pulse otra vez la tecla  para detener la calefacción. En pantalla se muestra el icono .

3.3 Elección del modo de funcionamiento

Le garantiza un nivel de confort adaptado a sus necesidades gracias a sus modos de funcionamiento **CONFORT**, **ECO**, **ANTIHIELO**.

El modo **AUTOMÁTICO** permite al termostato regular según los modos recibidos por una central de hilo piloto o una central cpl (compatible con 6 órdenes).

La función **BOOST** permite el calentamiento ininterrumpido del aparato durante una duración ajustable hasta 90 minutos. Podrá activarse cada día a la misma hora mediante la función **BOOSTPROG**.

Para pasar de un modo a otro, pulse simultáneamente las teclas + y -.



INDICADOR DE MODO CONFORT



Es el modo que se debe utilizar cuando la estancia está ocupada (temperatura por defecto: 19°C). La temperatura puede regularse pulsando sucesivamente las teclas + y - de 7 a 28°C.



INDICADOR DE MODO ECO

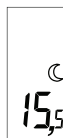

Es el modo que se debe utilizar cuando la estancia está desocupada. Se recomienda en caso de ausencia superior a 2 horas (temperatura por defecto: 15,5°C). La temperatura del modo **ECO** es determinada por defecto por la elegida en el modo **CONFORT** reducida automáticamente de 3,5°C.



INDICADOR DE MODO ANTIHIELO



Es el modo que se debe utilizar en caso de ausencia prolongada. Se recomienda en caso de ausencia superior a 24 horas (temperatura no regulable: 7°C).



INDICADOR DE MODO AUTO (CPL)



Cuando el símbolo está dentro de un recuadro, significa que el aparato lo controla una central Corriente Portadora en Línea (no incluida).



INDICADOR DE MODO AUTO
(CABLE PILOTO)

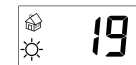

Cuando no está dentro de un recuadro, el aparato lo controla una central de programación Cable Piloto (no incluida).

NOTA: Un modo **PARO CALEFACCIÓN** o **ANTIHIELO** procedente de una central de programación tiene prioridad sobre los modos de funcionamiento **CONFORT**, **ECO** y **ANTIHIELO** presentados anteriormente.

3.4 Función BOOST



Esta función permite el calentamiento de su aparato a plena potencia durante una duración ajustable. Pulsando la tecla **Boost** puede activarse desde cualquier modo, salvo el modo **PARO CALEFACCIÓN**.

Aparecen entonces los símbolos **ON** y .

Puede ajustar la duración por pasos de 15 minutos de 15 a 90 minutos pulsando sucesivamente las teclas + o -.

El tiempo restante aparece y se desplaza hasta el final de la duración seleccionada.

Puede interrumpir esta función en todo momento pulsando la tecla **Boost**. Los símbolos **ON** y  desaparecen.

3.5 Función BOOSTPROG



Esta función permite repetir diariamente un **BOOST** a una hora fija. Una vez configurada, la función **BOOSTPROG** se pone en marcha todos los días, 30 minutos antes de la hora a la que se activó por primera vez.

Inicie la función **BOOST** ajustando su duración (ver el capítulo 3.3). A continuación, mantenga pulsada la tecla **Boost** durante 5 segundos hasta que  parpadee.

Con la función **BOOST**, el aparato empezará a calentar automáticamente a

marchas forzadas cada día, durante el periodo que se seleccione.

El tiempo restante aparece y se desplaza hasta el final de la duración seleccionada. Puede interrumpir el timer pulsando la tecla **Boost**.

 parpadea indicando que la función **BOOSTPROG** está activa. Para desactivar esta función, pulse la tecla  para pasar al modo **PARO CALEFACCIÓN**.

| **NOTA:** La función **BOOSTPROG** se desactiva en caso de corte de corriente.

3.6 Función de programación (modo Auto)

FUNCIONAMIENTO CON UNA CENTRAL DE PROGRAMACIÓN CABLE PILOTO

Su aparato puede controlarse a distancia mediante una central de programación Cable Piloto. Una vez conectado a esta instalación (ver el capítulo 2.3), reconoce automáticamente esta central.

FUNCIONAMIENTO CON UNA CENTRAL DE PROGRAMACIÓN CPL, ASOCIACIÓN / DESASOCIACIÓN CPL

Su aparato puede controlarse a distancia mediante una central de programación CPL (corriente portadora en línea) que funcione con el estándar X2D.

Para ello es necesario integrar el cajetín de interfaz de Corriente Portadora en Línea en el emplazamiento de la tapa.

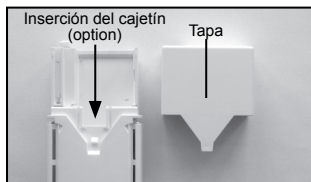



Sea cual sea el mensaje en pantalla, pulse las teclas **Boost** y **+**.

En ese momento aparecerá el símbolo , parpadeando: su aparato está en espera de recepción de una señal de asociación con una central CPL (ver manual de instrucciones de la central para activar la emisión de la señal de asociación). Inicie el procedimiento de asociación en la central y pulse una vez la tecla **Boost**.

 deja de parpadear: a partir de ahora, su aparato está asociado a esta central emisora. Para salir de este procedimiento, pulse las teclas **Boost** y **+**.

Si el dispositivo no encuentra una señal de CPL, saldrá automáticamente del modo de asociación pasados 2 minutos.

Para desvincular el aparato de esta central de CPL, pulse las teclas **Boost** y **+** durante 10 segundos, independientemente del mensaje en pantalla.

El símbolo  parpadea. Pulse 20 segundos la tecla **Boost** hasta que se acelere el parpadeo y, a continuación, suelte la tecla. En modo **AUTO** se muestra el símbolo : a partir de ahora, su aparato está desasociado de la central CPL.

NOTA: Durante esta desasociación, la central de programación CPL no debe estar en posición de emisión de señal.

NOTE: Es necesario restablecer la asociación cada vez que se cambia de cajetín.

3.7 Bloqueo electrónico



Esta función impide cualquier intervención intempestiva en el teclado de mando. Pulsando simultáneamente las teclas **+** y **-** durante 5 segundos, el bloqueo de las teclas se activa y no es posible ningún cambio involuntario de modo o de temperatura de consigna.

A continuación, aparece el símbolo .

Para desactivar esta función, mantenga pulsadas las teclas **+** y **-** simultáneamente durante 5 segundos. El símbolo  desaparece.

| **NOTA:** Esta función no impide los cambios de modo emitidos por una central Hilo Piloto o CPL.

3.8 Calibración y desasociación de las temperaturas Confort y Eco

La calibración permite corregir una posible diferencia entre la temperatura alcanzada en la estancia por el calentamiento del aparato y la temperatura de consigna solicitada al termostato.

Por lo tanto, puede indicar la diferencia entre la temperatura calculada por un termómetro en la estancia y la temperatura alcanzada en modo **CONFORT**.

Mantenga pulsadas las teclas **Boost** y **-** durante 5 segundos. En pantalla se muestra «0».

De esta forma, el termostato permite modificar la temperatura calculada de + o - 5°C por pasos de 0,5°C pulsando las teclas **+** o **-**.

Después, pulse la tecla **Boost** para pasar a la función asociar/desvincular de la temperatura del modo **ECO**.

Pulsando las teclas **+** o **-**, puede elegir entre:

- **OF:** la temperatura del modo **ECO** es determinada por la elegida en el modo **CONFORT** reducida automáticamente de 3,5°C.

- **ON:** la temperatura del modo **ECO** se puede ajustar al margen del modo **CONFORT**. En modo **ECO** también se pueden pulsar las teclas **+** y **-** para aumentar o reducir la temperatura en intervalos de 0,5 °C.

Puede salir pulsando la tecla **Boost**.

4. Consejos de mantenimiento

La selección de los mejores materiales y la calidad del tratamiento de superficie protegen su aparato de la corrosión y los golpes.

Para garantizar una larga vida útil del aparato mediante un mantenimiento sencillo, le recomendamos seguir estos consejos:

- Para el mantenimiento de las superficies exteriores del aparato no utilice productos abrasivos o corrosivos. Utilice preferentemente agua templada con jabón.
- Para el cuerpo de la caja de mandos, utilice un paño seco (sin disolvente).

Mantenimiento de las ranuras de ventilación

Para garantizar un funcionamiento normal, es imprescindible asegurarse de que las ranuras de ventilación ubicadas bajo la caja de la parte posterior del aparato no estén nunca obstruidas debido a la acumulación de polvo u otras circunstancias. Si este fuera el caso, deberán limpiarse con cuidado utilizando, por ejemplo, un cepillo.



5. Servicios y garantía

Servicio posventa

En caso de que el radiador no funcione o de que requiera piezas de repuesto, póngase en contacto con su instalador o distribuidor.

Para facilitar la comprensión y agilizar el tratamiento del problema, asegúrese de haber anotado los datos siguientes:

- los elementos que figuran en la etiqueta de características del radiador,
- la referencia comercial que figura en su factura con la fecha de compra.

Garantía

(Ver condiciones generales de venta para el país correspondiente)

El cuerpo de calentamiento del radiador eléctrico está garantizado durante 5 años contra cualquier defecto de fabricación, a partir de su fecha de compra; los demás componentes tienen una garantía de 2 años.

De conformidad con la directiva CEM: 2004/108/CE relativa a la compatibilidad electromagnética de equipos, con la directiva de baja tensión: 2006/95/CE relativa al material eléctrico destinado a utilizarse con determinados límites de tensión y con las normas europeas EN 60.335.1, EN 60.335.2.30 y EN 60.335.2.43, incluidas las enmiendas sucesivas.

La garantía se aplicará tras la presentación del recibo correspondiente con la fecha de compra. Los gastos de transporte, de desinstalación y de instalación del radiador están excluidos de la garantía.

La garantía no se aplicará en condiciones de uso, instalación o mantenimiento no conformes a la norma vigente del país, a las reglas de oficio y al manual de instrucciones.

Normativa medioambiental

RoHS: conforme a la directiva 2011/65/UE.

DEEE: conforme a la directiva 2012/19/UE.



Tratamiento de los aparatos eléctricos y electrónicos al final de su vida útil. Este símbolo indica que el presente producto no puede ser tratado como los residuos domésticos. Debe entregarse en el correspondiente punto de recogida para su reciclaje. Asegurándose de que este producto es desechado correctamente, usted está ayudando a prevenir las consecuencias negativas potenciales para el medio ambiente y la salud humana.

PL

1 Opis

1.1 Wstęp	98
1.2 Ostrzeżenia	98
1.3 Opis grzejnika	100

2 Instalacja urządzenia

2.1 Ostrzeżenia	101
2.2 Wybór usytuowania	103
2.3 Podłączenie urządzenia	103

3 Korzystanie z urządzenia

3.1 Opis interfejsu sterującego	105
3.2 Włączanie/wyłączanie ogrzewania	106
3.3 Wybieranie trybów	106
3.4 Funkcja BOOST	107
3.5 Funkcja BOOSTPROG	107
3.6 Funkcja programowania (tryb Automatyczny)	108
3.7 Elektroniczna funkcja blokująca	109
3.8 Kalibrowanie i dysocjacja temperatur trybu Komfort i Oszczędnego	109

4 Porady dotyczące konserwacji

110

5 Gwarancja i usługi

111

1. Opis

1.1 Wstęp

Szanowni Państwo

Dziękujemy za zakupienie tego grzejnika lub tej suszarki na ręczniki. Urządzenie to zostało starannie opracowane zgodnie z naszym wzorcem jakości. Życzymy więc, aby korzystanie z niego przyniosło Państwu pełną satysfakcję. Aby w pełni korzystać ze wszystkich jego możliwości, zachęcamy Państwa do uważnego przeczytania niniejszej instrukcji i zachowania jej w zasięgu ręki.

Dziękujemy Państwu za zaufanie.

1.2 Ostrzeżenia



OSTRZEŻENIE (SUSZARKI NA RĘCZNIKI) Aby uniknąć wszelkiego ryzyka wobec najmłodszych dzieci, zaleca się zainstalować tę suszarkę na ręczniki tak, aby najniższy pręt grzejący znajdował się na wysokości co najmniej 600 mm od podłoża.



OSTRZEŻENIE (GRZEJNIKA) Aby uniknąć przegrzania, nie należy przykrywać u urządzenia grzejnego.



OSTRZEŻENIE (GRZEJNIKA) Nie siadać na urządzeniu grzewczym.



Uwaga, bardzo gorąca powierzchnia. Caution, hot surface.

UWAGA - Niektóre części produktu mogą się mocno nagrzewać i powodować oparzenia. Należy zwracać szczególną uwagę na dzieci i osoby wrażliwe.

Dzieci poniżej 3. roku życia powinny pozostawać z daleka od urządzenia, o ile nie znajdują się pod stałym nadzorem.

Dzieci w wieku od 3 do 8 lat mogą włączać lub wyłączać urządzenie, które zostało już umieszczone lub zainstalowane w prawidłowej pozycji, pod warunkiem że dzieci są nadzo-

rowane lub zostały poinstruowane w zakresie bezpiecznej obsługi urządzenia i że rozumieją potencjalne zagrożenia. Dzieci w wieku od 3 do 8 lat nie mogą podłączać, nastawiać ani czyścić urządzenia, ani przeprowadzać czynności konserwacyjnych wykonywanych przez użytkownika.

To urządzenie może być używane przez dzieci w wieku od 8 lat oraz przez osoby o ograniczonych zdolnościach fizycznych, sensorycznych lub umysłowych bądź nieposiadające odpowiedniego doświadczenia i wiedzy, pod warunkiem że osoby te są nadzorowane lub zostały poinstruowane w zakresie bezpiecznej obsługi urządzenia i rozumieją grożące niebezpieczeństwa. Należy dopilnować, aby dzieci nie używały tego urządzenia do zabawy. Dzieci bez nadzoru nie mogą wykonywać czyszczenia i konserwacji tego urządzenia.

Grzejniki suszarki na ręczniki powinny być używane zgodnie z ich przeznaczeniem a nie jako konsola, krzesło, zabawka, drabina...

Urządzenie mogą podłączać lub przyłączać wyłącznie uprawnione osoby zgodnie z obowiązującymi normami.

Jest ono chronione przed ochlapaniem wodą y może być zainstalowane w łazience pod warunkiem, że elementy regulacji elektrycznej nie będą w zasięgu osób korzystających z wanny lub prysznica.

Zasilanie elektryczne powinno być chronione za pomocą bezpiecznikiem różnicowo-prądowym o prądzie zadziałania nie przekraczającym 30 mA, zwłaszcza w przypadku instalacji w pomieszczeniu z wanną lub prysznicem.

WAŻNE Jeżeli kabel zasilania jest uszkodzony, powinien być wymieniony przez producenta, jego serwis posprzedażny lub osoby o podobnych kwalifikacjach, aby uniknąć jakiegokolwiek ryzyka.

WAŻNE Nie umieszczać urządzenia grzewczego tuż pod gniazdkiem elektrycznym.

WAŻNE To urządzenie nie jest przeznaczone do użytku na wysokości powyżej 2000 m.

To urządzenie grzejne jest wypełnione określoną ilością specjalnego oleju.

Naprawy wymagające otwarcia zbiornika oleju powinny być przeprowadzane wyłącznie przez producenta lub przez jego serwis posprzedażny, z którym należy się skontaktować w przypadku wycieku oleju.

W momencie pozbywania się urządzenia grzejnego, należy przestrzegać przepisów prawnych dotyczących usuwania oleju.

Przed rozpoczęciem jakichkolwiek czynności konserwacyjnych należy wyłączyć urządzenie, naciskając przycisk — — .

1.3 Opis grzejnika

To urządzenie elektryczne, wypełnione płynem hydroaktywnym, jest dostarczone w stanie gotowym do użycia.

Zostało ono fabrycznie zatłkane i wypełnione mineralnym olejem grzewczym o wysokiej wydajności.

Płyn ten, specjalnie opracowany do tego użytku, nie wymaga żadnej szczególnej konserwacji.

Zaraz po włączeniu grzejnika można zauważyć zjawiska, które różnią się od tych, jakie pojawiają się w przypadku zwykłego grzejnika elektrycznego:

- grzałka elektryczna podgrzewa płyn, który w sposób stopniowy i naturalny zaczyna krążyć wewnątrz grzejnika;
- własności płynu powodują, że temperatura na powierzchni grzejnika osiąga optymalny poziom dopiero po upływie około 10 minut, zależnie od modeli i temperatury otoczenia w pomieszczeniu w momencie nagrzewania urządzenia;
- ta zasada działania zapewnia, że ciepło będzie emitowane w sposób stały i długotrwały, nawet gdy grzałka nie będzie już zasilana.

2. Instalacja urządzenia

2.1 Ostrzeżenia

Giętki kabel zasilający, zamontowany fabrycznie, jest przeznaczony do podłączenia do sieci za pośrednictwem elektrycznej puszki przyłączeniowej, która powinna być umieszczona z tyłu urządzenia.

W kuchni lub w łazience puszka przyłączeniowa powinna być umieszczona na wysokości co najmniej 25 cm od podłoża.

Poza zasadami podanymi w niniejszej instrukcji, instalacja powinna być zgodna z obowiązującymi normami europejskimi oraz francuskimi, takimi jak CEI 60364.7.701 i NF C15-100, jak również z normami technicznymi.

W przypadku instalacji poza Francją, instalacja powinna być zgodna z obowiązującymi przepisami oraz normami technicznymi kraju, w którym dokonano instalacji.

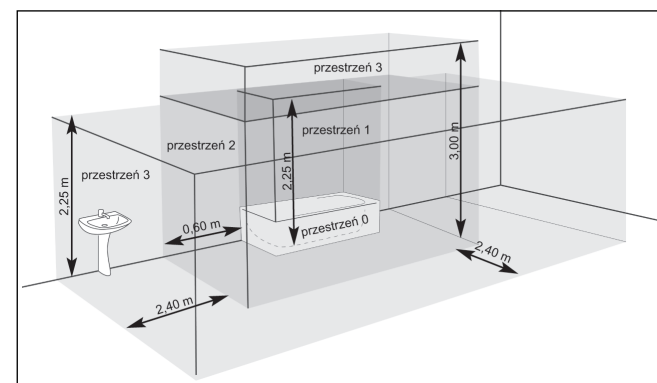

WAŻNE Podany przykład dotyczy jedynie przypadku wanny. W przypadku innego rodzaju wyposażenia łazienki, należy zasięgnąć porady instalatora.

WAŻNE Instalacja powinna być wyposażona w wyłącznik wielobiegunowy, którego rozstaw otworów stykowych wynosi co najmniej 3 mm.

UWAGA:

Za każdym razem przed podłączeniem urządzenia należy odłączyć zasilanie (wyłączyć bezpiecznik oraz zasilanie układu sterowniczego)

Aby zapewnić bezpieczeństwo instalacji, należy:

- pozostawić co najmniej 50 cm wolnej przestrzeni między przedmiotami (meblami, fotelami) a przednią powierzchnią urządzenia, aby ułatwić krążenie powietrza;
- półki umieszczać co najmniej 10 cm nad grzejnikiem;
- używać śrub mocujących przystosowanych do rodzaju ściany.

GRZEJNIK:

WAŻNE Grzejnik ten nie powinien być nigdy instalowany z układem zasilającym do góry.

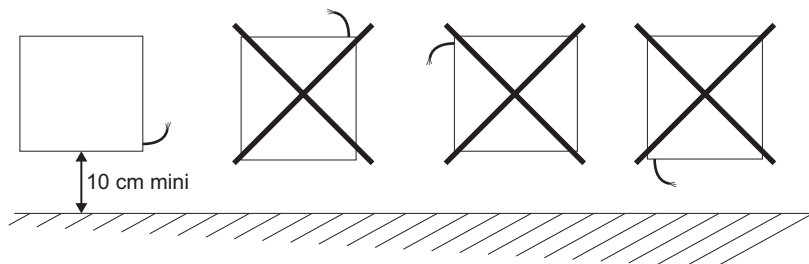

Umieścić dół grzejnika na wysokości wynoszącej co najmniej 10 cm od podłoża.

SUSZARKA NA RĘCZNIKI:

WAŻNE Ta suszarka na ręczniki nie powinna być nigdy instalowana z układem zasilającym do góry.

Umieścić dół suszarki na ręczniki na wysokości wynoszącej co najmniej 15 cm od podłoża.

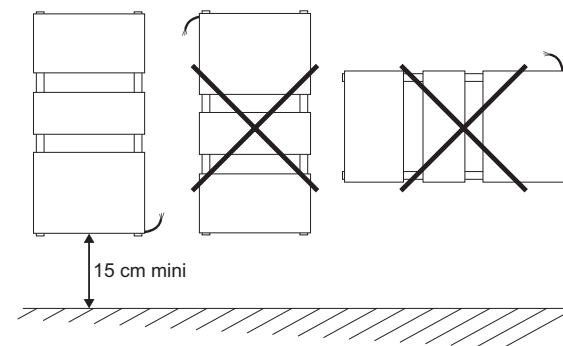

UWAGA: Elektryczne suszarki na ręczniki są zaprojektowane tak, aby móc je przykrywać bez ryzyka. Jednak, aby zapewnić skuteczne działanie urządzenia zaleca się nie przykrywać ich całkowicie. W przypadku podwyższenia temperatury i dzięki wewnętrznemu bezpiecznikowi, grzejnik może się wyłączyć.

2.2 Wybór usytuowania

Aby w pełni korzystać z grzejnika i dla większej wygody własnej zaleca się zainstalować grzejnik, jeśli to możliwe, w pobliżu miejsc o dużym rozproszeniu ciepła (okna, drzwi, itd.).

Pełna instrukcja montażu znajduje się w opakowaniu urządzenia.

2.3 Podłączenie urządzenia

Parametry techniczne grzejnika są podane na tabliczce znamionowej.

Prosimy wziąć je pod uwagę przed jego zainstalowaniem i przed złożeniem próby o interwencję Działu Obsługi Posprzedażowej.

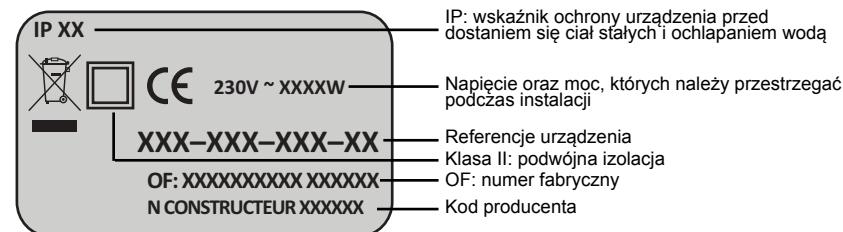

Podłączenie do prądu powinno być dokonane przy jednoczesnym przestrzeganiu:

- napięcia podanego na tabliczce znamionowej;
- umownych kolorów przewodów:
 - niebieski lub szary: punkt zerowy
 - brązowy: faza
 - czarny: przewód sterowniczy

ZASADA PODŁĄCZENIA Z PRZEWODEM STEROWNICZYM:

Urządzenie jest dostarczone z przewodem sterowniczym umożliwiającym podłączenie do układu programowania z przewodem sterowniczym (do kupienia osobno).

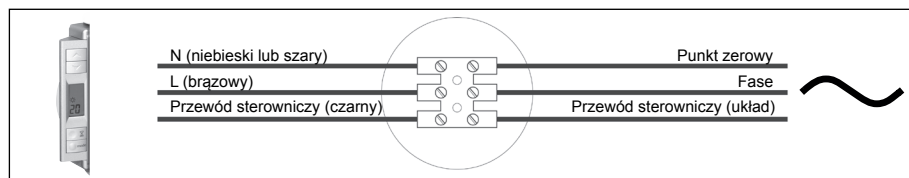

NALEŻY ODNOTOWAĆ, ŻE:

Państwa urządzenie jest wyposażone w wbudowaną regulację elektroniczną, nie ponosimy odpowiedzialności w przypadku używania go z układem sterującym działającym z przerwami napięciowymi (patrz instrukcja obsługi układu sterującego).

SADA PODŁĄCZENIA BEZ PRZEWODU STEROWNICZEGO:

Jeżeli przewód sterowniczy nie jest podłączony, konieczna jest jego izolacja, aby zapewnić bezpieczne używanie. Nie należy w żadnym przypadku go uziemiać.

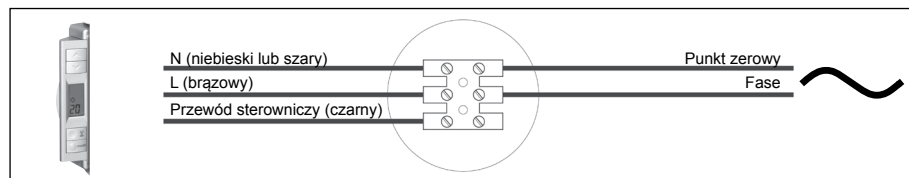

3. Korzystanie z urządzenia

3.1 Opis interfejsu sterującego

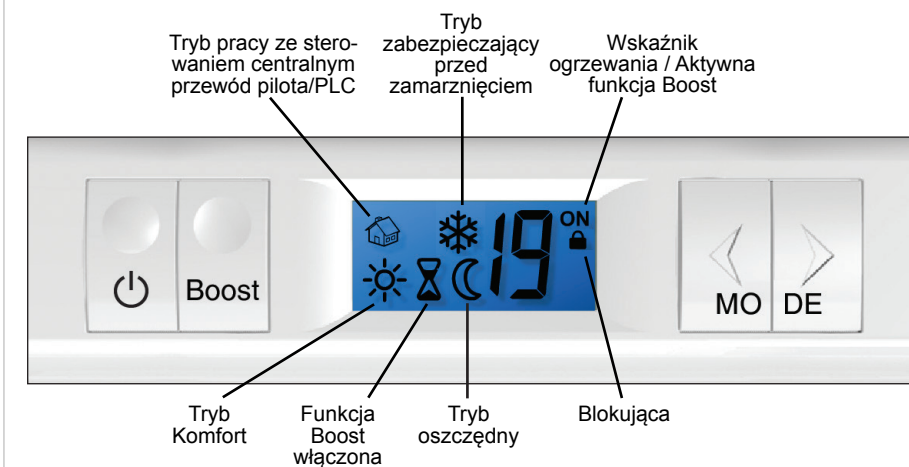
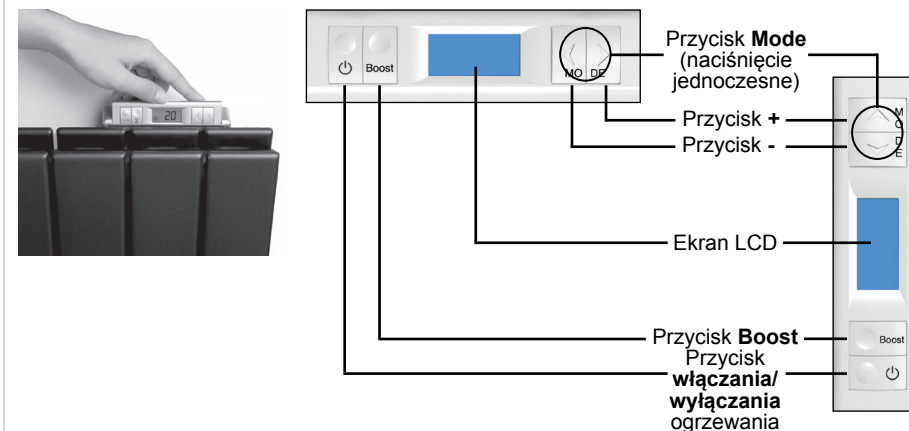

Państwa urządzenie jest wyposażone w wbudowany układ sterowania, który umożliwia nastawienie go na wybraną temperaturę dzięki termostатовi otoczenia.



Wskaźnik **ON** jest wyświetlany w każdej fazie grzania podczas pracy urządzenia (gdy temperatura otoczenia jest niższa od żądanej temperatury ustawionej na termostacie).

3.2 Włączanie/wyłączanie ogrzewania

Nacisnąć przycisk , aby włączyć ogrzewanie.

Nacisnąć ponownie przycisk , aby przejść w tryb wyłączenia ogrzewania. Na ekranie zostanie wyświetlona ikona .

3.3 Wybieranie trybów

Zapewni on komfort dostosowany do Państwa potrzeb dzięki 3 trybom działania:

KOMFORT, OSZCZĘDNY, ZABEZPIECZAJĄCY PRZED ZAMARZNIĘCIEM.

Dzięki trybowi **AUTOMATYCZNEMU** termostat może regulować tryby przekazywane przez **UKŁAD Z PRZEWODEM STEROWNICZYM** lub przez Układ programowania PLC (przystosowany do odbierania 6 poleceń).

Funkcja **BOOST** pozwala na nieprzerwane nagrzewanie urządzenia przez nastawiony okres czasu mogący trwać do 90 minut. Może być ona włączona codziennie o tej samej godzinie dzięki funkcji **BOOSTPROG**.

Przełączanie między trybami następuje po jednoczesnym naciśnięciu przycisków + i -.



WSKAŹNIK TRYBU KOMFORT

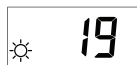

To tryb, którego należy używać w przypadku przebywania w pomieszczeniu (temperatura domyślna: 19°C). Temperatura może być nastawiona dzięki kolejnym naciśnięciom przycisków + i -, od 7 do 28°C.



WSKAŹNIK TRYBU OSZCZĘDNEGO

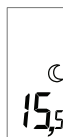

To tryb, którego należy używać w przypadku przebywania w pomieszczeniu. Jest on zalecany w przypadku nieobecności przekraczającej 2 godziny (temperatura domyślna: 15,5°C). Temperatura trybu **OSZCZĘDNEGO** jest określona domyślnie dzięki temperaturze wybranej w trybie **KOMFORT** i jest od niej automatycznie niższa o 3,5°C.



WSKAŹNIK TRYBU ZABEZPIECZENIE PRZED ZAMARZNIĘCIEM



To tryb, którego należy używać w przypadku długiej nieobecności. Jest on zalecany, gdy nieobecność przekracza 24 godziny (temperatura, której nie można zmienić: 7°C).



WSKAŹNIK TRYBU AUTOMATYCZNEGO (PLC)



Symbol znajdujący się w ramce oznacza, że urządzenie jest sterowane przez Programowalny sterownik mikroprocesorowy (do kupienia osobno).



WSKAŹNIK TRYBU AUTOMATYCZNEGO (PRZEWÓD STEROWNICZY)

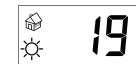

Kiedy nie znajduje się on w ramce, urządzenie jest sterowane przez układ programowania z przewodem sterowniczym (do kupienia osobno).

UWAGA: Tryby **ZATRZYMANIE OGRZEWANIA** lub **ZABEZPIECZENIE PRZED ZAMARZNIĘCIEM** włączone przez centralę programowania są priorytetowe w stosunku do trybów działania **KOMFORT**, **OSZCZĘDNY**, **ZABEZPIECZENIE PRZED ZAMARZNIĘCIEM** przedstawionych powyżej.

3.4 Funkcja BOOST



Funkcja ta pozwala na nagrzanie urządzenia przy pełnej mocy w nastawionym okresie czasu. Możliwe jest jego włączenie przy każdym trybie za pomocą przycisku **Boost**, oprócz trybu **ZATRZYMANIE OGRZEWANIA**.

W tym przypadku pojawiają się symbole **ON** oraz . Żliwe jest poprawienie czasu trwania od 15 do 90 minut dzięki kolejnym naciśnięciom przycisków + lub -, w interwałach 15-minutowych.

Na ekranie jest wyświetlony pozostający czas, który przewija się do końca wybranego okresu trwania.

Możliwe jest wyłączenie tej funkcji w każdej chwili, naciskając przycisk **Boost**. Symbole **ON** i  gasną.

3.5 Funkcja BOOSTPROG

Funkcja ta pozwala na codzienne powtarzanie funkcji **BOOST** o tej samej godzinie. Po ustawieniu parametrów funkcja **BOOSTPROG** będzie włączana codziennie 30 minut przed godziną, o której została włączona po raz pierwszy.

Uruchomić funkcję **BOOST**, nastawiając czas trwania (patrz rozdział 3.3). Przytrzymać następnie przycisk **Boost** w pozycji wciśniętej przez 5 sekund aż  zacznie migać.

Urządzenie będzie automatycznie pracować codziennie w trybie wymuszonego ogrzewania przez czas ustawiony dla funkcji **BOOST**.

Na ekranie jest wyświetlony pozostający czas, który przewija się do końca wybranego okresu trwania. Możliwe jest wyłączenie funkcji **BOOST**, naciskając przycisk **Boost**.

⌚ miga wskazując, że funkcja **BOOSTPROG** jest włączona. Aby wyłączyć tę funkcję, należy nacisnąć przycisk , aby przejść w tryb **WYŁĄCZENIE OGRZEWANIA**.

| **UWAGA:** Funkcja **BOOSTPROG** zostanie wyłączona w przypadku odcięcia zasilania.

3.6 Funkcja programowania (tryb Automatyczny)

DZIAŁANIE Z UKŁADEM PROGRAMOWANIA Z PRZEWODEM STEROWNICZYM

Urządzenie to może być sterowane na odległość za pomocą układu programowania z Przewodem Sterowniczym. Po podłączeniu do tej instalacji (patrz rozdział 2.3) układ ten jest automatycznie rozpoznany.

DZIAŁANIE Z UKŁADEM PROGRAMOWANIA PLC, POŁĄCZENIE / ODŁĄCZENIE PLC

Urządzenie może być sterowane na odległość za pomocą układu programowania PLC (programowalny sterownik mikroprocesorowy) według normy X2D.

W tym celu należy włożyć wkład interfejsu Programowalnego sterownika mikroprocesorowego w miejsce pokrywy.

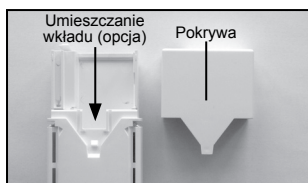



Niezależnie od informacji wyświetlanych na wyświetlaczu, nacisnąć i przytrzymać przez 10 sekund przyciski **Boost** i **+**.

Zostaje wyświetlony migający symbol : urządzenie oczekuje na otrzymanie sygnału połączenia z układem PLC (patrz instrukcja obsługi układu, aby uruchomić wydanie sygnału połączenia). Uruchomić procedurę łączenia na centrali, następnie nacisnąć jednokrotnie przycisk **Boost**.

 przestaje wówczas migać: urządzenie jest odtąd połączone z tym układem sterującym. Aby zakończyć tę procedurę, należy nacisnąć przyciski **Boost** i **+**.

Jeśli urządzenie nie wykrywa sygnału PLC, tryb łączenia zostanie automatycznie wyłączony po 2 minutach.

Aby odłączyć urządzenie od centrali PLC, należy nacisnąć i przytrzymać przez 10 sekund przyciski **Boost** i **+** niezależnie od informacji wyświetlanych na wyświetlaczu.

Symbol  miga. Nacisnąć i przytrzymać przez 20 sekund przycisk **Boost**, aż częstotliwość migania zwiększy się, a następnie zwolnić przycisk. W trybie **AUTO** jest wyświetlany symbol : urządzenie jest odtąd odłączone od układu programowania PLC.

| **UWAGA:** Układ programowania PLC nie powinien się znajdować w pozycji nadawania sygnału podczas odłączania.

| **UWAGA:** Połączenie należy wykonywać ponownie po każdej zmianie kasety.

3.7 Elektroniczna funkcja blokująca



Funkcja ta pozwala na uniknięcie wszelkiej nieodpowiedniej interwencji na przyciskach sterujących.

Funkcja blokująca przyciski jest włączona za pomocą jednoczesnego naciśnięcia przycisków **+** i **-** przez 5 sekund i żadna przypadkowa zmiana trybu czy ustawionej temperatury nie jest wtedy możliwa.

Pojawia się wówczas symbol .

Aby wyłączyć tę funkcję, należy przytrzymać jednocześnie oba przyciski **+** i **-** w pozycji wciśniętej przez 5 sekund. Symbol  gaśnie.

| **UWAGA:** Funkcja ta nie blokuje poleceń dot. zmian trybów wydawanych przez układ z Przewodem sterowniczym lub układ programowania PLC.

3.8 Kalibrowanie i dysocjacja temperatur trybu Komfort i Oszczędnego

Kalibrowanie pozwala na poprawienie istniejącej różnicy między temperaturą w pomieszczeniu osiągniętą dzięki urządzeniu grzejnemu, a temperaturą nastawniką wymaganą przez termostat.

Tak więc możliwe jest podanie różnicy między temperaturą zmierzoną za pomocą termometru w pomieszczeniu a temperaturą osiągniętą w trybie **KOMFORT**.

Przytrzymać przyciski **Boost** i **-** wciśnięte przez 5 sekund. Na ekranie jest wyświetlana cyfra „0”.

Termostat umożliwi tym samym zmianę zmierzonej temperatury o $\pm 5^{\circ}\text{C}$ w interwałach $0,5^{\circ}\text{C}$ przy pomocy przycisków **+** lub **-**.

Następnie nacisnąć przycisk **Boost**, aby przejść do funkcji łączenia/rozdzielania ustawień temperatury w trybie **ECO**.

Naciskając przyciski **+** lub **-**, można wybrać:

- **OF:** Temperatura trybu **OSZCZĘDNEGO** jest określona dzięki temperaturze wybranej w trybie **Komfort** i jest od niej automatycznie niższa o $3,5^{\circ}\text{C}$.

- **ON:** Temperatura w trybie **ECO** może być regulowana niezależnie od temperatury w trybie **KOMFORT**. W trybie **ECO** można teraz nacisnąć **+** i **-**, aby zwiększyć lub zmniejszyć temperaturę w krokach co $0,5^{\circ}\text{C}$.

Naciśnięcie przycisku **Boost** pozwala na wyjście z tej funkcji.

4. Porady dotyczące konserwacji

Wybór najlepszych materiałów i jakość obróbki powierzchni chronią urządzenie przed korozją i uderzeniami.

Aby za pomocą prostej konserwacji zapewnić trwałość urządzenia, zalecane jest przestrzeganie następujących porad:

- Nie używać produktów ściernych czy korodujących do konserwacji zewnętrznych ścianek urządzenia, najlepiej używać ciepłej wody z mydłem.
- W przypadku układu sterującego, należy używać suchej szmatki (bez rozpuszczalnika).

Konserwacja wlotów powietrza

Aby zapewnić normalne działanie urządzenia, konieczne jest dopilnowanie, aby wloty powietrza znajdujące się pod układem sterującym umieszczonym z tyłu urządzenia nie były nigdy zatkane z powodu gromadzącego się kurzu czy innych powodów. W przypadku zatkania, należy obowiązkowo je wyczyścić, np. przy pomocy szczotki.



5. Gwarancja i usługi

Serwis posprzedażowy

W przypadku, gdy urządzenie nie funkcjonuje lub konieczne są części zamienne, prosimy o skontaktowanie się z instalatorem lub sprzedawcą.

Przed skontaktowaniem się, aby zapewnić właściwe zrozumienie i szybkie załatwienie problemu, należy dokładnie spisać:

- informacje podane na etykiecie znamionowej urządzenia;
- referencję handlową mieszczącą się na fakturze kupna wraz z datą.

Gwarancja

(Patrz ogólne warunki sprzedaży w danym kraju)

Element grzejny grzejnika elektrycznego podlega pięcioletniej gwarancji na wszystkie wady produkcyjne, począwszy od daty zakupu, inne elementy składowe podlegają zaś gwarancji dwuletniej.

Grzejnik jest zgodny z dyrektywą CEM: 2004/108/WE odnoszącą się do kompatybilności elektromagnetycznej sprzętu, oraz z dyrektywą niskonapięciową: 2006/95/WE odnoszącą się do wyposażenia elektrycznego przewidzianego do stosowania w niektórych granicach napięcia, a także z normami europejskimi EN 60.335.1 r., EN 60.335.2.30 r. oraz EN 60.335.2.43 r., z późniejszymi zmianami.

Gwarancja zostanie uwzględniona po przedstawieniu dowodu zakupu z datą. Koszty transportu, demontażu oraz montażu grzejnika nie są objęte gwarancją.

Gwarancja nie ma zastosowania w przypadku uruchomienia, instalacji czy konserwacji niezgodnych z normami obowiązującymi w danym kraju oraz z zasadami rzemiosła i instrukcją obsługi.

Przepisy środowiskowe

RoHS (Ograniczenie użycia substancji niebezpiecznych): zgodne z dyrektywą 2011/65/UE

WEEE (Zużyty sprzęt elektryczny i elektroniczny): zgodne z dyrektywą 2012/19/UE



Obchodzenie się z użytym sprzętem elektrycznym i elektronicznym.

Symbol ten oznacza, że produkt powinien być wyrzucany razem z odpadkami gospodarstwa domowego. Powinien być oddany do odpowiedniego miejsca zbiórki, które zajmie się jego recyklingiem. Zapewniając właściwe usunięcie produktu, pomagasz uniknąć potencjalnych, negatywnych konsekwencji dla środowiska i zdrowia człowieka.

